

For product information and support, visit
www.philips.com/dictation

POCKET MEMO

LFH9380



EN	User manual	3
DE	Benutzerhandbuch	29
FR	Manuel de l'utilisateur	55

ES	Manual del usuario	81
IT	Manuale di istruzioni	107
NL	Gebruikershandleiding	133

PHILIPS

User manual

1	Important	4	5	Use more of your Pocket Memo	21
2	Your Pocket Memo	5	5.1	Use Philips SpeechExec software	21
2.1	Product highlights	5	5.1.1	Advanced configuration	21
2.2	What's in the box	5	5.1.2	Download recordings to the PC	21
2.3	Overview	6	5.2	Menu settings	22
2.3.1	Controls and connections	6	5.2.1	Menu list	22
2.3.2	Display indicators and symbols	7	5.3	Use voice-activated recording	23
3	Get started	8	5.4	Work with index marks	24
3.1	Install the batteries	8	5.4.1	Insert an index mark	24
3.2	Insert and eject the memory card	8	5.4.2	Delete an index mark	25
3.3	Format a new memory card	9	5.4.3	Delete all index marks	25
3.4	Activate the Pocket Memo	9	5.5	Assign an author's name	26
3.4.1	Set the language	9	5.6	Use rechargeable batteries	27
3.4.2	Set the date and time	10	5.6.1	Recharge the batteries using the Philips power supply	27
3.5	Power-save mode	11	5.6.2	Recharge the batteries through the docking station	27
4	Use your Pocket Memo	12	6	Technical data	28
4.1	Recording	12			
4.1.1	Create a recording	12			
4.1.2	Add to a recording (insert/overwrite)	13			
4.1.3	Finish (lock) a recording	14			
4.1.4	Change the recording format	15			
4.1.5	Adjust the microphone sensitivity	16			
4.2	Playback	17			
4.2.1	Overview of playback functions	18			
4.3	Delete	18			
4.3.1	Delete a file	18			
4.3.2	Delete part of a recording	19			
4.3.3	Delete all dictations	20			

1 Important

Philips reserves the right to change products at any time without being obliged to adjust earlier supplies accordingly.

The material in this manual is believed adequate for the intended use of the system. If the product, or its individual modules or procedures, are used for purposes other than those specified herein, confirmation of their validity and suitability must be obtained.

Safety

- To avoid a short circuit, do not expose the product to rain or water.
- Do not expose the device to excessive heat caused by heating equipment or direct sunlight.
- Protect the cables from being pinched, particularly at plugs and the point where they exit from the unit.
- Back up your files. Philips is not responsible for any loss of data.

Hearing safety

Observe the following guidelines when using your headphones:

- Listen at reasonable volumes for reasonable periods of time.
- Be careful not to adjust the volume higher as your hearing adapts.
- Do not turn up the volume so high that you can't hear what's around you.
- You should use caution or temporarily discontinue use in potentially hazardous situations.
- Do not use headphones while operating a motorized vehicle, cycling, or skateboarding, etc. It may create a traffic hazard and is illegal in many areas.

Important (for models supplied with headphones):

Philips guarantees compliance with the maximum sound power of its audio players as determined by relevant regulatory bodies, but only with the original model of provided headphones. If these headphones need replacement, we recommend that you contact your retailer to order a Philips model identical to that of the original.

Small children

Your device and its enhancements may contain small parts. Keep them out of the reach of small children.

Disposal of your old product

- Your product is designed and manufactured with high quality materials and components that can be recycled and re-used.
- When this crossed-out wheeled bin symbol is attached to a product, it indicates that the product is covered by the European Directive 2002/96/EC.
- Become informed about your local separate collection system for electrical and electronic products.
- Act according to your local rules and do not dispose of old products with normal household waste. The correct disposal of old products will help prevent potential negative consequences for the environment and human health.
- Batteries (including built-in rechargeable batteries) contain substances that may pollute the environment. All batteries should be disposed of at an official collection point.



2 Your Pocket Memo

Congratulations on your purchase and welcome to Philips!

To fully benefit from the service that Philips offers, visit our Website for support information such as user manuals, software downloads, warranty information and more: www.philips.com/dictation.

2.1 Product highlights

- The Pocket Memo's asymmetrical and ergonomic design delivers unparalleled user-friendly operation. All buttons are within the sweep-angle of the thumb.
- Two smart buttons let you scroll through menu options and quickly make selections.
- A large graphical display lets you view all file information, such as keywords (author name), length of dictation, position within the file, and other vital information at a glance. A backlit display shows all information, even in poor lighting conditions.
- The .dss file format is the international standard for professional speech processing. Offering excellent audio quality for recorded voice, .dss files allow a high compression rate, reduced file sizes, network traffic and required storage capacity.
- SpeechExec Dictate is the perfect download software to manage voice files. The intuitive user interface makes job retrieval simple and fast, and the job status information allows the tracking of all the work in progress.

2.2 What's in the box



Pocket Memo

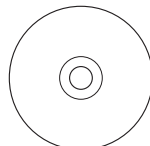

CD-ROM containing software and user manual



Memory card



Batteries



Pouch



USB cable



Quick start guide

2.3 Overview

2.3.1 Controls and connections

- ① Microphone socket
- ② Headphone socket
- ③ Built-in microphone
- ④ Status LED
- ⑤ Record button
- ⑥ Slide switch
- ⑦ On/off switch
- ⑧ Speaker
- ⑨ Display
- ⑩ Smart buttons
- ⑪ Menu button
- ⑫ +/-, menu navigation and volume control

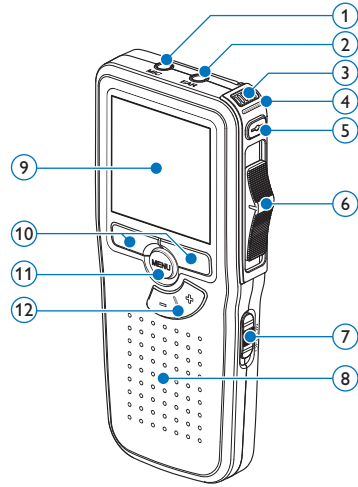

- ⑬ Memory card slot
- ⑭ EOL (end-of-letter) button
- ⑮ Battery compartment
- ⑯ Docking station connection slot
- ⑰ Power supply socket
- ⑱ USB connection slot

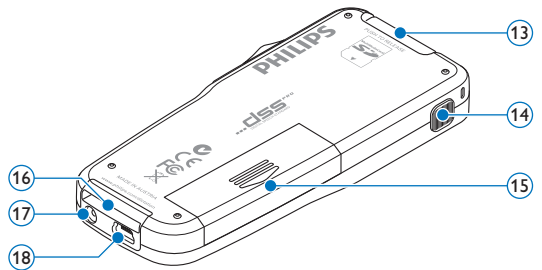

2.3.2 Display indicators and symbols

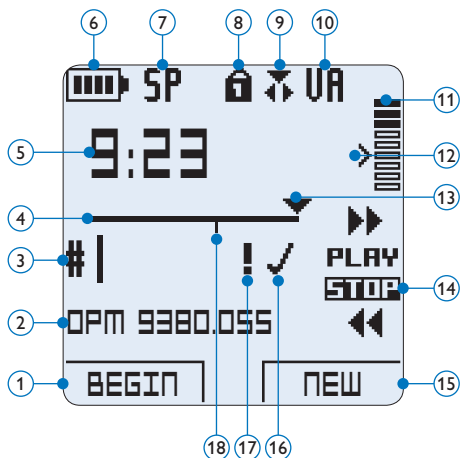

- | | |
|---|---|
| ① Current function of the left smart button | ⑪ Recording level meter |
| ② File name | ⑫ Sensitivity level for voice-activated recording |
| ③ Recording number | ⑬ Current position in the recording |
| ④ Position bar | ⑭ Positions of the slide switch |
| ⑤ Recording / playback time | ⑮ Current function of the right smart button |
| ⑥ Battery level indicator | ⑯ Recording is marked finished (EOL) and locked |
| ⑦ Recording format | ⑰ Recording is marked priority |
| ⑧ Memory card is write-protected (locked) | ⑱ Recording contains index mark |
| ⑨ Insert recording mode is activated | |
| ⑩ Voice-activated recording in progress | |

3 Get started

3.1 Install the batteries

The Pocket Memo can be operated with the two AAA batteries delivered with the product. Philips rechargeable batteries may also be used. See [Use rechargeable batteries](#) on page 27 for more information.

- 1 The on/off switch of the Pocket Memo must be in the **OFF** position.
- 2 Open the battery compartment on the back side of the Pocket Memo by sliding it outwards then folding it up.

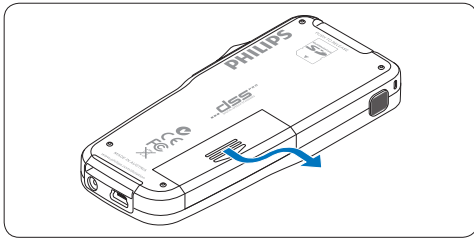

- 3 Insert the two AAA batteries. The correct polarity is indicated on the inside of the battery compartment cover.

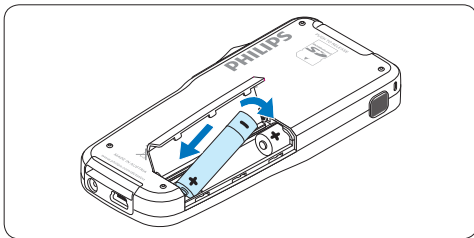
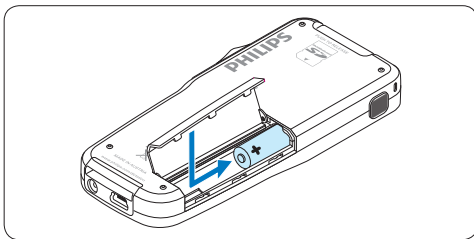

- 4 Close the battery compartment by folding it down and sliding the battery compartment cover inward until it clicks.

Note

Do not mix battery types! Use two rechargeable batteries (Philips LFH9154) or two non-rechargeable alkaline batteries.

3.2 Insert and eject the memory card

The Pocket Memo operates with a SD (SecureDigital) memory card and supports SD cards with storage capacities of up to 2 GB. Your Pocket Memo is packaged with a memory card already inserted and formatted.

To eject the memory card:

- 1 Locate the memory card slot on the top back side of the Pocket Memo.
- 2 Press the memory card into the Pocket Memo until it clicks.
- 3 Release the memory card. It will slightly emerge from the memory card slot. Simply slide it out.

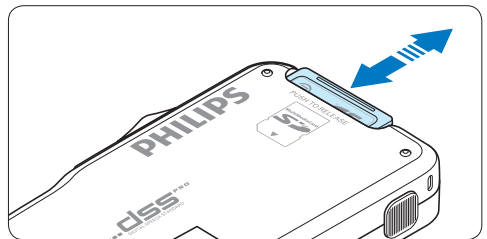

To insert a memory card:

- 1 Locate the memory card slot on the top back side of the Pocket Memo.
- 2 Slide the memory card into the slot. A small illustration under the memory card slot indicates the correct orientation.
- 3 Push the memory card in until it clicks.

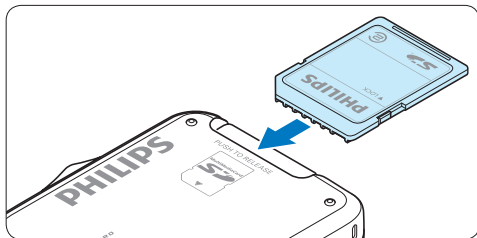

Note

If the Pocket Memo is turned to the **ON** position and there is no memory card inserted, a warning screen is displayed.

Note

Formatting is not possible if the memory card is in read-only mode (locked).

3.4 Activate the Pocket Memo

The Pocket Memo is turned on and off by sliding the **ON/OFF** switch. When using it for the first time, you will be prompted to set the language, date and time.

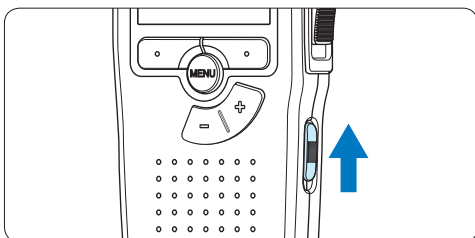

3.3 Format a new memory card

When a new, unformatted memory card (or a memory card that was formatted with a non-Pocket Memo device) is inserted, the Pocket Memo will display a prompt to format the memory card.

- 1 To confirm and start the formatting process, press the **OK** smart button.

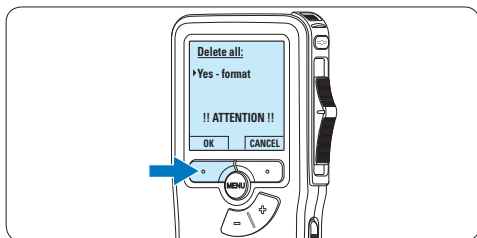

- 2 To cancel the formatting process, remove the memory card or press the **CANCEL** smart button.

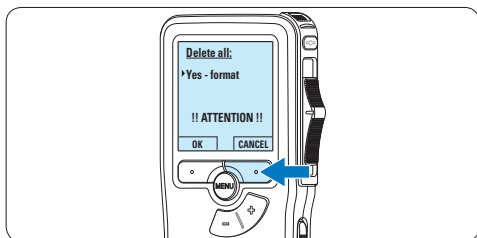

3.4.1 Set the language

When using the Pocket Memo for the first time, you will be prompted to set the language.

- 1 Press the **+** or **-** button on the Pocket Memo to select a language.

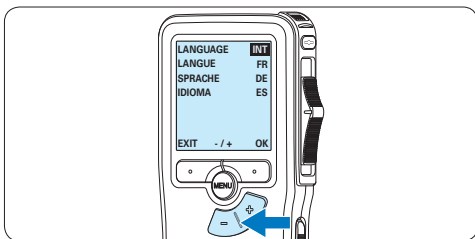

- 2 Press the **OK** smart button to confirm the selection. The selected language will be displayed.

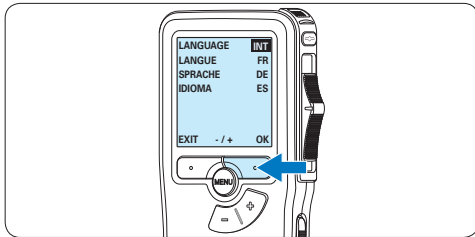

Note

It is possible to change the language later using the menu. See [Menu settings](#) on page 22 for more information.

- Press the + or – button to select a 12-hour or 24-hour clock, AM or PM (if a 12-hour clock is selected), and to change the value of the hour and minute settings.

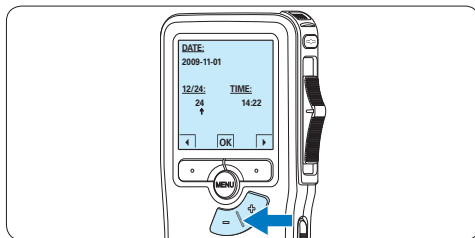

- Press the smart button to confirm the date and time.
The Pocket Memo is now ready to function.

3.4.2 Set the date and time

When using the Pocket Memo for the first time, you will be prompted to set the current date and time.

- Press the + or – button to change the value for the year, month or day.

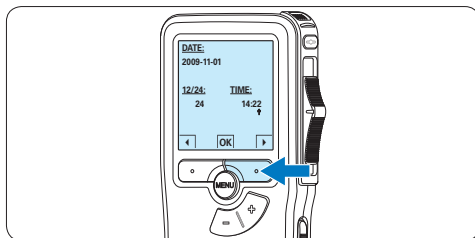
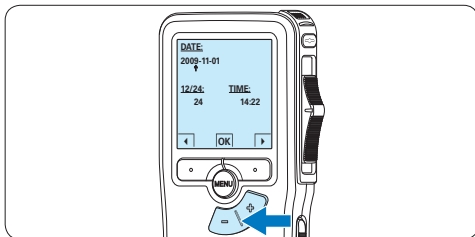

- Press the smart button to advance the arrow (↑) to the next entry. After setting the day, press the smart button to advance the settings to the correct time.

Note

If a mistake is made in setting the date/time, use the smart button any time during the procedure to step back to make corrections. It is also possible to change the date and time later using the menu. See [Menu settings](#) on page 22 for more information.

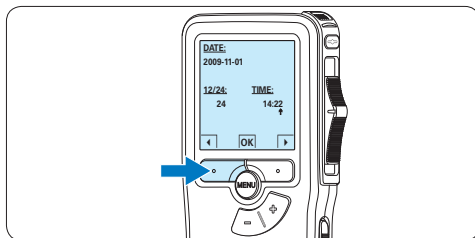
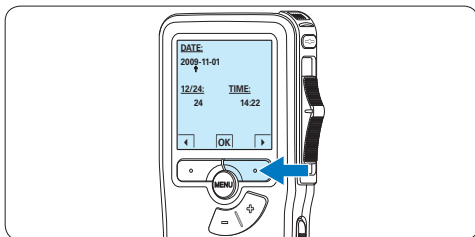

3.5 Power-save mode

After sixty minutes of inactivity, the Pocket Memo automatically goes into power-save mode and the LCD screen will display the date and time. Press any button to reactivate it.

If the Pocket Memo is not used for more than two hours, it turns off completely. Turn the unit on by moving the On/Off switch to the **OFF** position and then back to the **ON** position.

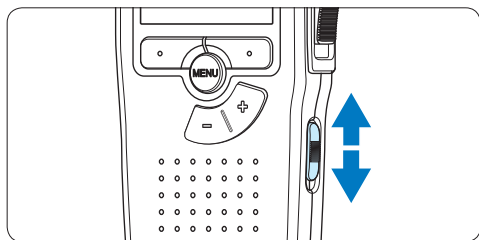

4 Use your Pocket Memo

4.1 Recording

4.1.1 Create a recording

Follow these steps to create a recording with the Pocket Memo:

- 1 A memory card must be inserted into the memory card slot. See [Insert and eject the memory card](#) on page 8 for more information.
- 2 Slide the On/Off switch to the **ON** position to switch on the Pocket Memo.

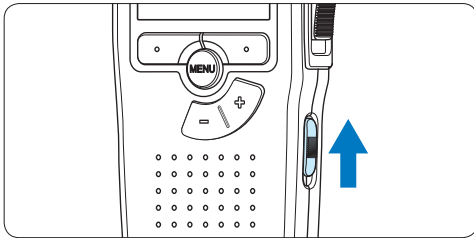

- 3 Press the **NEW** smart button to create a new recording.

Note

The **NEW** smart button is not displayed if the current recording is empty.

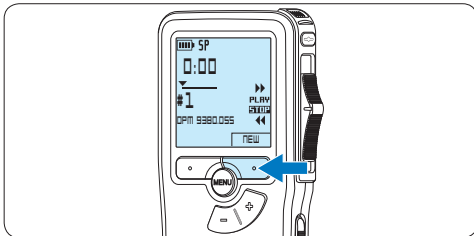

- 4 To start recording, press the **RECORD** button, move the slide switch to the **REC** position and start speaking.

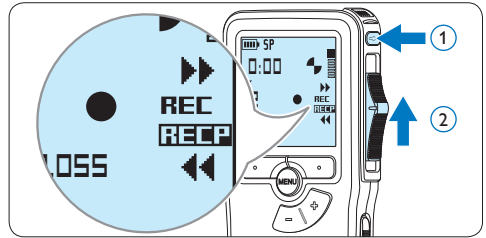

- The status LED glows in red (in overwrite mode) or green (in insert mode) while recording.
- The following information is displayed:
 - a Recording format
 - b Recording time
 - c Current position in the recording
 - d File number
 - e File name

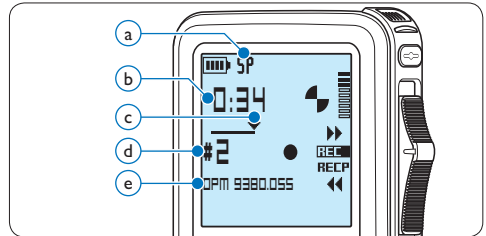

- 5 For short pauses, move the slide switch to the **RECP** position. To continue recording, move the slide switch back to the **REC** position.

- 6 To stop recording, move the slide switch to the **RECP** position and press the **RECORD** button.

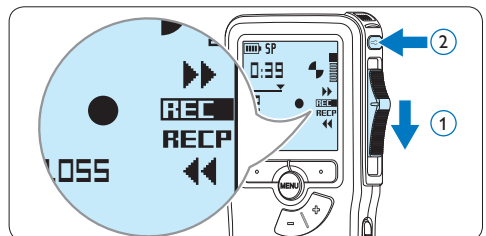

Note

For best results, speak clearly and keep the microphone about four inches (ten centimeters) away from your mouth.

4.1.2 Add to a recording (insert/ overwrite)

Files are recorded in overwrite mode by default. Follow these steps to switch to insert mode to make additions to a recording:

- 1 Press the **MENU** button while in the stop position to open the menu.

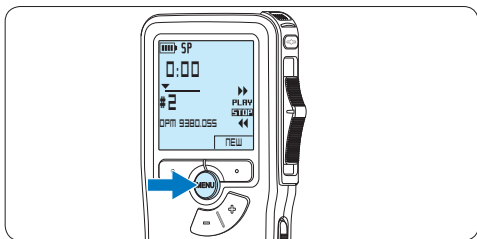

- 2 Press the **+** or **-** button to select the **Insert mode** menu and press the **ENTER** smart button to enter the submenu.

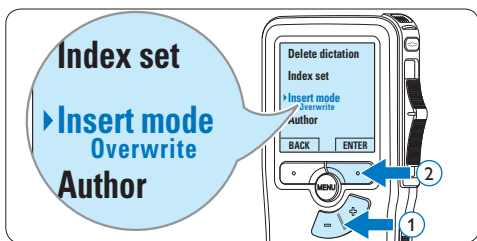

- 3 Press the **+** or **-** button to choose between **Insert** or **Overwrite** mode.
 - In **insert mode**, the record position of the slide switch reads **iREC** and the status LED glows in green while recording.
 - In **overwrite mode**, the record position of the slide switch reads **REC** and the status LED glows in red while recording.

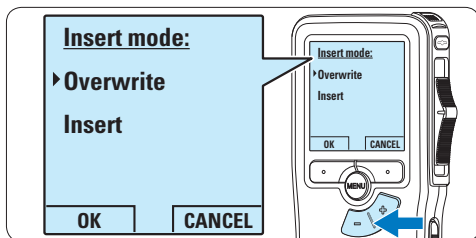

- 4 Press the **OK** smart button to save the setting or press the **CANCEL** smart button to exit the sub-menu without changing the setting.

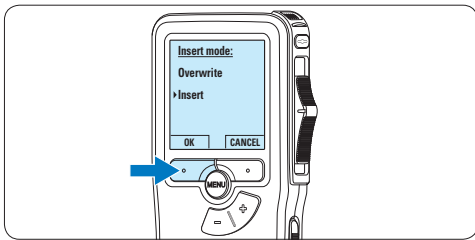

- 5 Press the **+** or **-** button to select the file into which the insertion should be made.

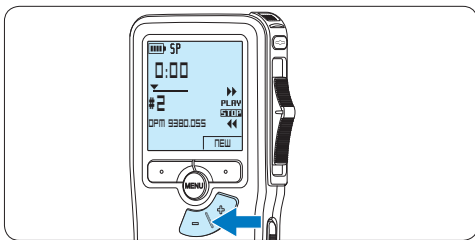

- 6 Play, forward or rewind to the position where the insertion should be made.
- 7 To insert an additional recording, press the **RECORD** button, move the slide switch to the **REC** position and start speaking. The insertion will not overwrite the recording.

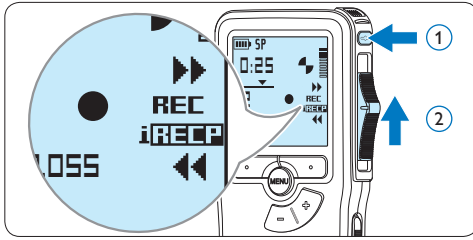

- 8** To end the inserted recording, move the slide switch to the **RECP** position and press the **RECORD** button.

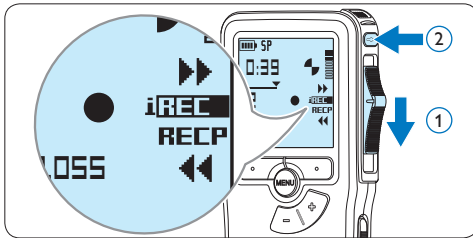

- 9** If the recording is not finished, simply fast forward to the end of the file and continue recording.
- 10** Repeat from step **1** to return to overwrite recording mode.

4.1.3 Finish (lock) a recording

When a recording is finished and no additional changes will be made, follow these steps to mark it as finished and protect it from being accidentally deleted:

- 1** Press the **+** or **-** button while in the stop position to select the recording to be marked finished.

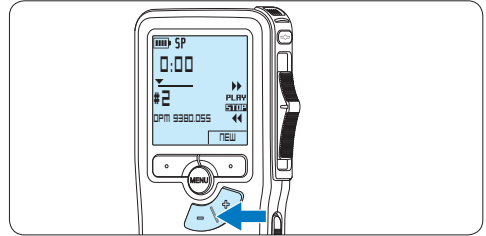

- 2** Press the end-of-letter (**EOL**) button to lock the file and mark it as finished.
The ✓ symbol is displayed.

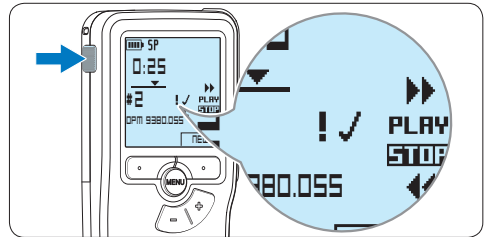

- 3** To assign priority status to the recording, press the **EOL** button again within half a second.
The ! symbol is displayed, indicating that the file has priority status.
- 4** To make changes to the recording, press the **EOL** button again to remove the finished mark.

* Tip

Philips SpeechExec software can be configured to download only those files from the Pocket Memo to the PC that are marked finished.

! Caution

Locked files are deleted when the memory card is formatted or the delete-all-dictations function is used.

4.1.4 Change the recording format

The recording format determines the audio quality of recordings and affects the number of audio files that can fit on the memory card. The Pocket Memo supports the following recording formats:

- Standard Play (SP) requires 1 megabyte for 10 minutes of recording.
- Long Play mobile (LPm) requires 1 megabyte for 15 minutes of recording.

- 1 Press the **MENU** button while in the stop position to open the menu.

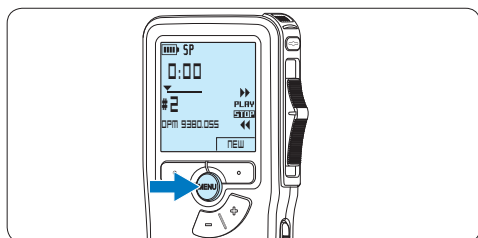

- 2 Press the **+** or **-** button to select the **Setup** menu item and press the **ENTER** smart button.

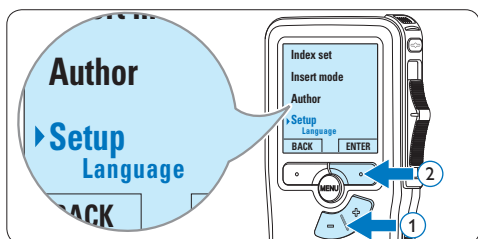

- 3 Press the **+** or **-** button to select the **Record format** menu item and press the **ENTER** smart button.

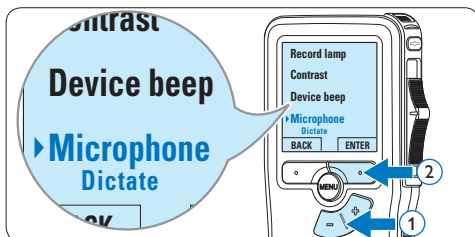

- 4 Press the **+** or **-** button to choose between **SP** and **LPm**.

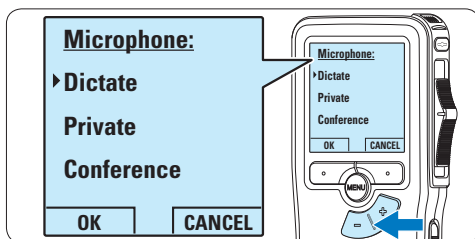

- 5 Press the **OK** smart button to save the setting or press the **CANCEL** smart button to exit the sub-menu without changing the setting.

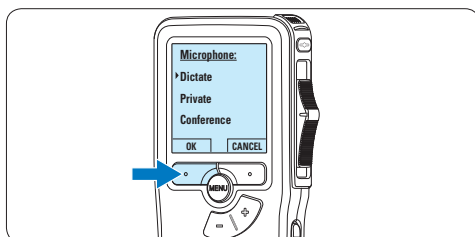

4.1.5 Adjust the microphone sensitivity

Set the microphone sensitivity for the environment and your recording preferences.

- 1 Press the **MENU** button while in the stop position to open the menu.

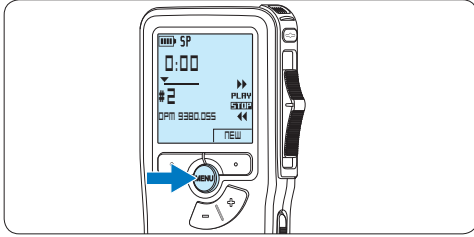

- 2 Press the **+** or **-** button to select the **Setup** menu item and press the **ENTER** smart button.

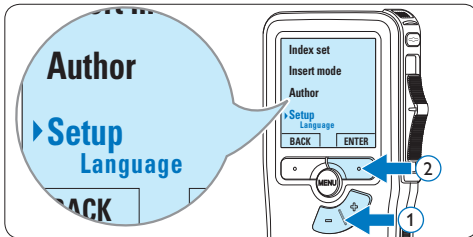

- 3 Press the **+** or **-** button to select the **Microphone** menu item and press the **ENTER** smart button.

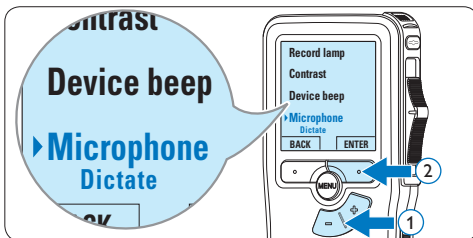

- 4 Press the **+** or **-** button to choose the microphone sensitivity: **Private** (low), **Dictate** (medium) and **Conference** (high).

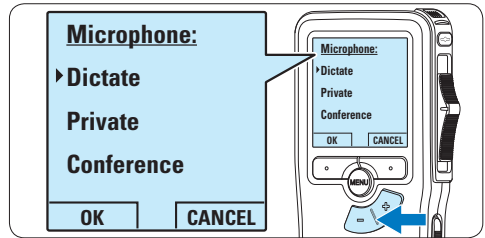

- 5 Press the **OK** smart button to save the setting or press the **CANCEL** smart button to exit the sub-menu without changing the setting.

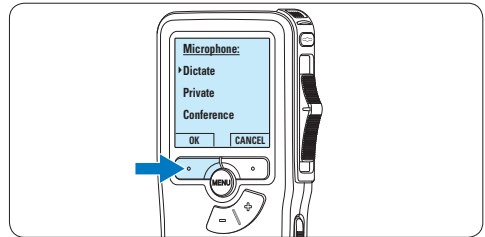

4.2 Playback

- 1 Press the **+** or **-** button while in the stop position to select the file to play and locate the beginning of the recording.

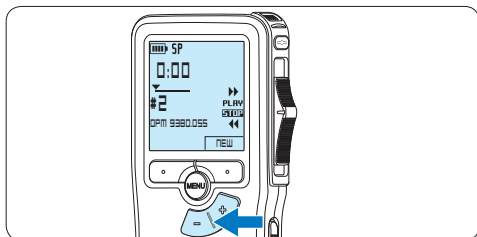

- 2 Move the slide switch to the **PLAY** position to start playback.

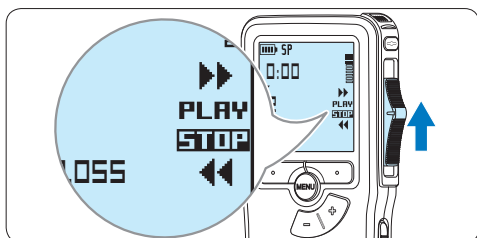

The following information is displayed:

- a Recording format
- b Playback position (minutes : seconds)
- c Current position in the recording
- d File number
- e File name

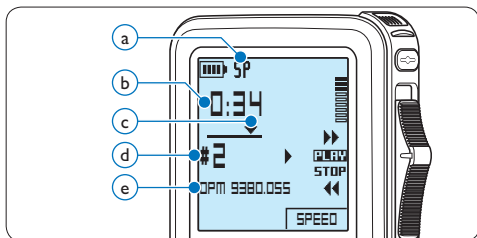

- 3 Press the **+** or **-** button to adjust the playback volume during playback.

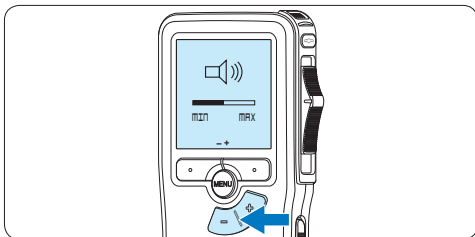

- 4 Press the **SPEED** smart button to adjust faster or slower file playback.

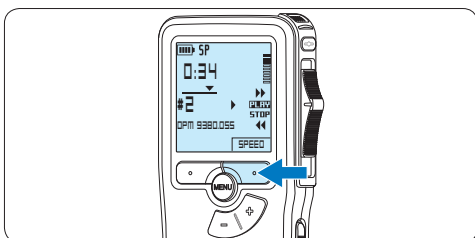

- 5 Move the slide switch to the **STOP** position to stop playback.

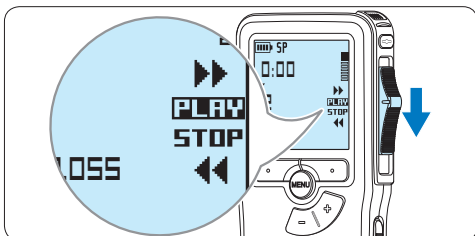

4.2.1 Overview of playback functions

File selection	Press the + button once while in the stop position to skip to the end of a file. Press the + button again to skip to the beginning of the next file. Press the - button once while in the stop position to skip to the beginning of a file. Press the - button again to skip to the end of the previous file.
Fast rewind	Move the slide switch to the ◀◀ position. Move the slide switch to the STOP position to stop rewinding or the ▶▶ position to stop rewinding and begin playback.
Fast forward	Move the slide switch to the ▶▶ position. Move the slide switch to the STOP position to stop forwarding or the ▶▶ position to stop forwarding and begin playback.
Playback speed	Press the SPEED smart button during playback to adjust faster or slower file playback.

4.3 Delete

ⓘ Note

Before deleting a file, make sure that it is not marked finished and that the memory card is not set to read-only (locked). If the file is marked finished, unlock it by pressing the **EOL** button once.

4.3.1 Delete a file

Follow these steps to delete a file entirely:

- 1 Press the **+** or **-** button while in the stop position to select the file to be deleted.

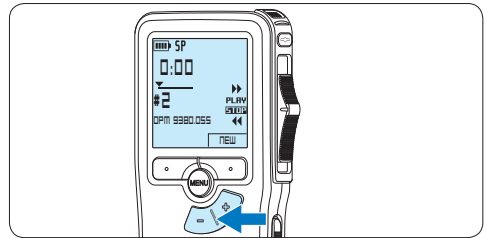

- 2 Press the **MENU** button to open the menu. The *Delete dictation* menu item is selected.

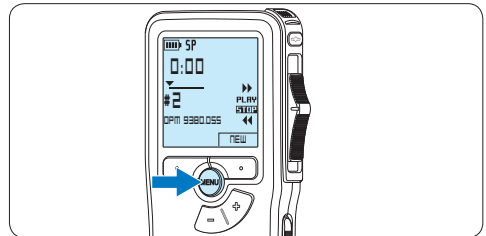

- 3 Press the **ENTER** smart button to enter the sub menu.

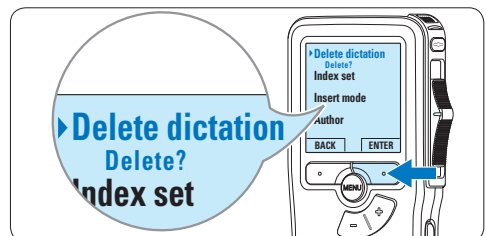

- 4 Press the **OK** smart button to delete the file permanently. Press the **CANCEL** smart button to cancel the operation and leave the recording intact.

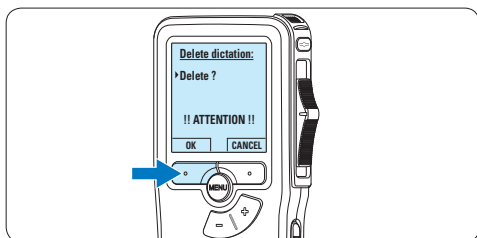

- 3 Using the play, forward or rewind functions, navigate to the beginning of the section to be deleted. Press the **MARK 1** smart button. A cross symbol appears on the screen.

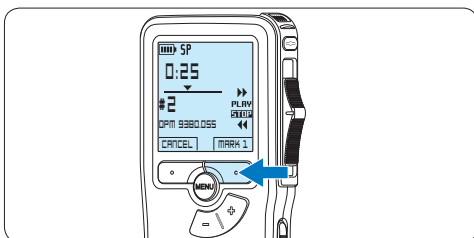

4.3.2 Delete part of a recording

Follow these steps to delete a section from a recording:

- 1 Press the **MENU** button while in the stop position to open the menu.

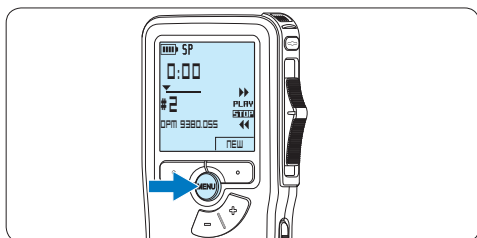

- 2 Press the **+** or **-** button to select the **Delete section** menu item and press the **OK** smart button.

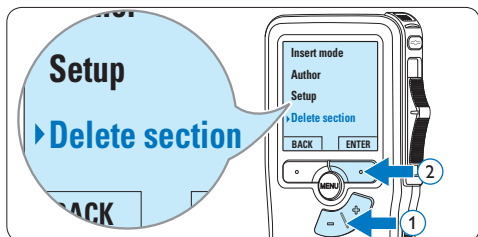

- 4 Navigate to the second mark position using playback, forward or rewind. Press the **MARK 2** smart button. The second cross appears.

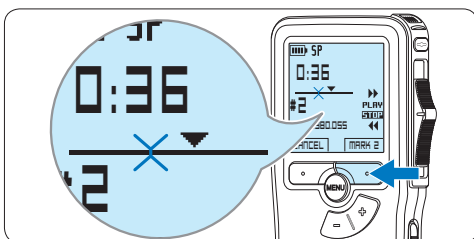

- 5 Press the **DELETE** smart button and the **OK** smart button to confirm the deletion of the marked section, or press the **CANCEL** smart button to exit without deleting.

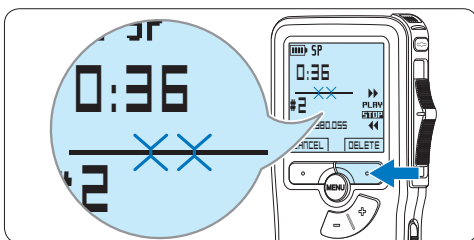

4.3.3 Delete all dictations

! Caution

Files marked finished (EOL) are deleted when the delete-all-dictations function is used.

Follow these steps to delete all recordings:

- 1 Press the **MENU** button while in the stop position to open the menu.

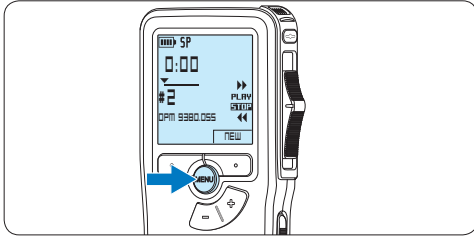

- 4 Press the **ENTER** smart button and the **OK** smart button to confirm the deletion, or press the **CANCEL** smart button to exit without deleting.

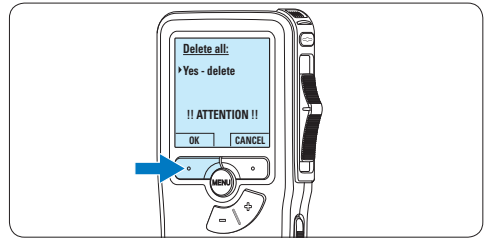

- 2 Press the **+** or **-** button to select the *Setup* menu item and press the **ENTER** smart button.

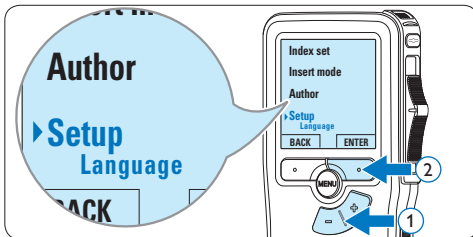

- 3 Press the **+** or **-** button to select the *Delete dictations* menu item and press the **ENTER** smart button.

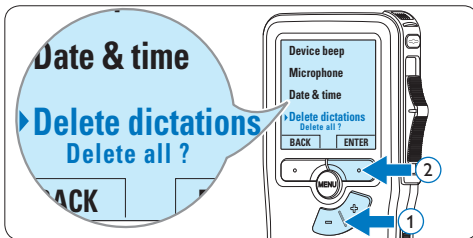

5 Use more of your Pocket Memo

5.1 Use Philips SpeechExec software

Philips SpeechExec software can be used for advanced configuration of the Pocket Memo and automatic download, conversion and routing of dictation files.



Note

For detailed information about *SpeechExec* software, refer to the *SpeechExec* user manual.

5.1.1 Advanced configuration

The Pocket Memo Configuration Wizard is part of the *Philips SpeechExec Dictate* software and guides users through the device configurations and settings of their Pocket Memo. The wizard assists users in configuring the time format, sound feedback, voice-activated recording, display appearance (standard or advanced display mode), the recording format, microphone sensitivity, author names, and file download to the PC.

- 1 Connect the Pocket Memo to the PC using a USB cable.
- 2 Start *Philips SpeechExec Dictate* software.
- 3 Click **Settings > General Settings** on the menu bar of *SpeechExec* to open the settings menu and select **DPM/DT Configuration > DPM Wizard** from the list on the left side.

- 4 Click the **Start Wizard...** button to open the wizard. Follow the on-screen instructions to customize the Pocket Memo.
- 5 Click the **Finish** button to close the wizard and confirm the transfer of the new settings to the Pocket Memo.

Note

When the Pocket Memo is connected to the PC for the first time, Windows detects the new hardware and automatically installs the required drivers. When the installation is complete, Windows may prompt you to restart the PC.

5.1.2 Download recordings to the PC

With USB mass storage support, the Pocket Memo is automatically displayed as an external drive when it is connected to the computer. It can then be accessed easily with any Microsoft Windows program as a regular drive. Use *Philips SpeechExec* software for automatic download, conversion and routing of files.

- 1 Make a recording with the Pocket Memo.
- 2 Start *Philips SpeechExec Dictate* software.
- 3 Connect the Pocket Memo to the PC using the USB cable or the optional USB docking station.
- 4 By default, the recordings on the Pocket Memo will be downloaded automatically to the PC and moved to the *Finished dictations* folder of the worklist.

Note

How and which files are downloaded after a Pocket Memo is connected can be configured in the settings menu of *SpeechExec* or with the Configuration Wizard.

5.2 Menu settings

To access the Pocket Memo menu:

- 1 Press the **MENU** button while stopped to open the Pocket Memo menu.

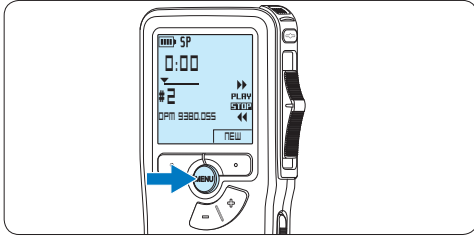

- 2 Press the **+** or **-** button to select the next/previous menu item.

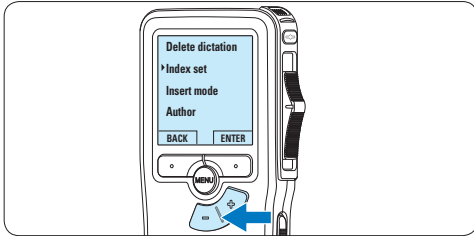

- 3 Press the **ENTER** smart button or the **MENU** button to enter a submenu.

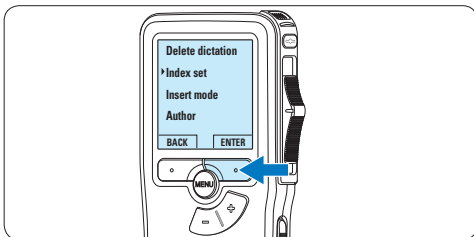

- 4 Press the **BACK** smart button to exit the menu.

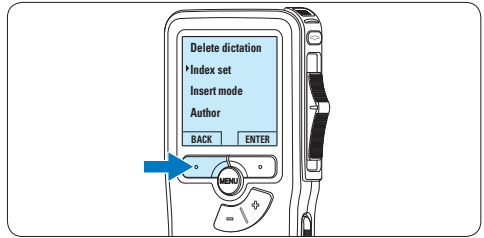

- 5 Press the **+** or **-** button to select a function.
- 6 Press the **OK** smart button to confirm a selection or the **CANCEL** smart button to exit a sub-menu without changing a setting.

5.2.1 Menu list

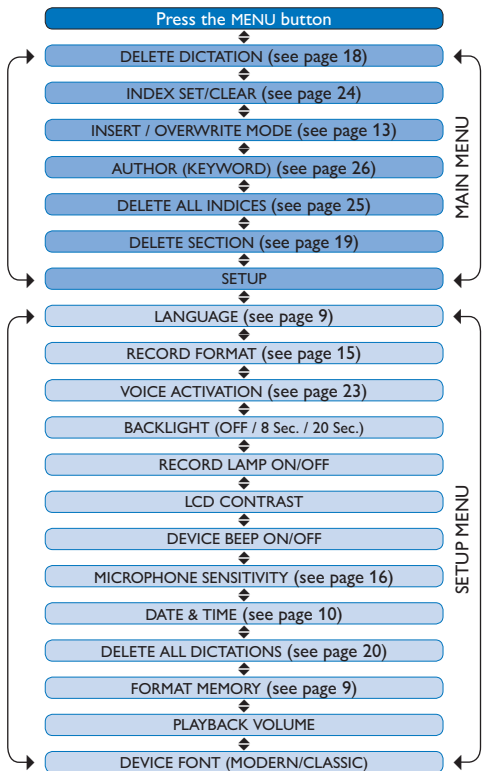

Note

- Some settings, such as defining author names or switching to the simple display mode, are available only through *Philips SpeechExec Dictate*. See [Advanced configuration](#) on page 21 for more information.
- Press and hold the **MENU** button for a few seconds to access additional information about files, the device, and the memory card.

5.3 Use voice-activated recording

Voice-activated recording is a convenience feature for hands-free recording. When voice-activated recording is enabled, recording will start when you begin speaking. When you stop speaking, the Pocket Memo will automatically pause recording after three seconds of silence, and resume only when you begin speaking again.

- 1 Press the **MENU** button while in the stop position to open the menu.

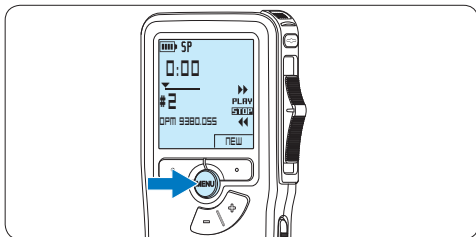

- 2 Press the **+** or **-** button to select the *Setup* menu item and press the **ENTER** smart button.

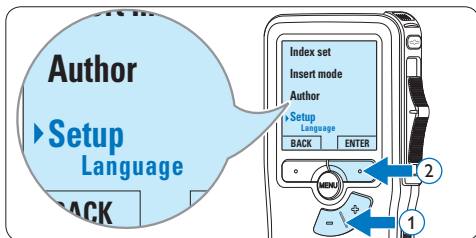

- 3 Press the **+** or **-** button to select the *Voice activation* menu item and press the **ENTER** smart button.

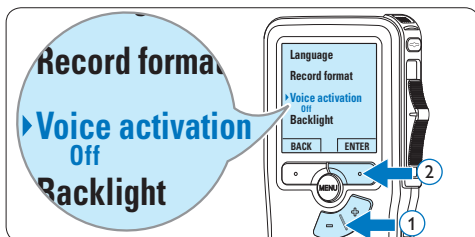

- 4 Press the **+** or **-** button to choose *Off* or *On*.

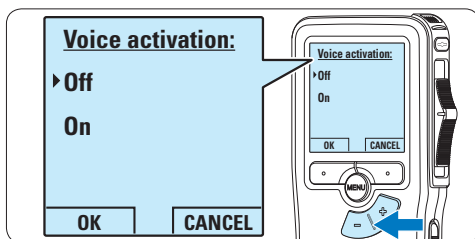

- 5 Press the **OK** smart button to save the setting or press the **CANCEL** smart button to exit the sub-menu without changing the setting.

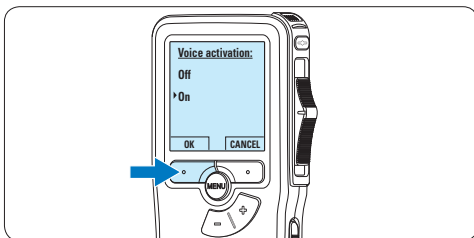

- 6 To start recording, press the **RECORD** button, move the slide switch to the **REC** position and start speaking.
The status LED glows in red (in overwrite mode) or green (in insert mode) while recording. When the sound level drops below the threshold sound level, recording pauses after three seconds and the status LED flashes.

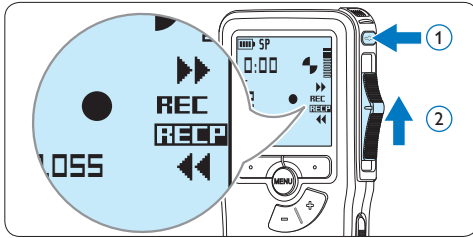

- 7 Press the **+** or **-** button to adjust the threshold sound level while recording.

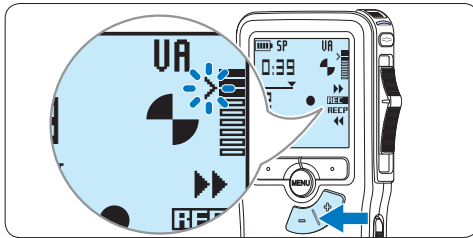

- 8 To stop recording, move the slide switch to the **RECP** position and press the **RECORD** button.

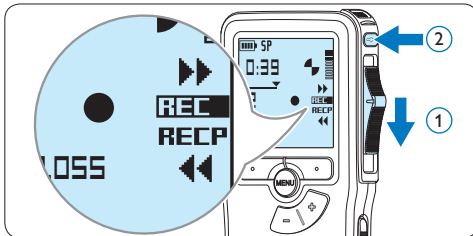

5.4 Work with index marks

Index marks can be used to mark certain points in a recording as points of reference. A point of reference may be the beginning of a major section, or a part of the recording that you may want to revise later or access quickly.

5.4.1 Insert an index mark

- 1 Play back, fast forward or fast rewind to the position where the index mark should be set.
- 2 Press the **MENU** button while in the stop position to open the menu.

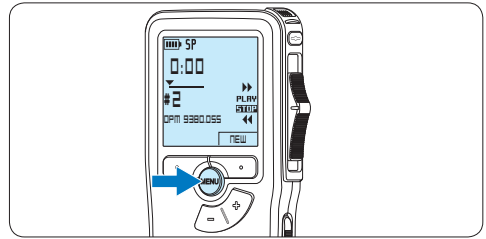

- 3 Press the **+** or **-** button to select the **Index set** menu and press the **OK** smart button.

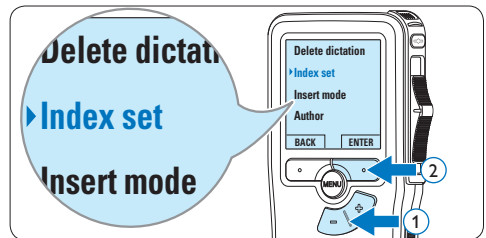

5.4.2 Delete an index mark

- 1 Play back, fast forward or fast rewind to the index mark to be deleted.
- 2 Press the **MENU** button while in the stop position to open the menu.

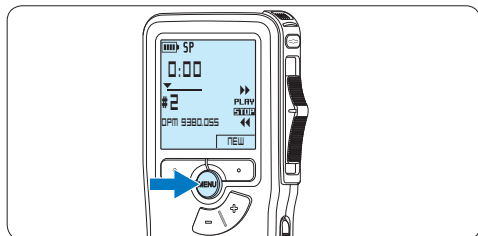

- 3 Press the **+** or **-** button to select the *Index clear* menu and press the **OK** smart button.

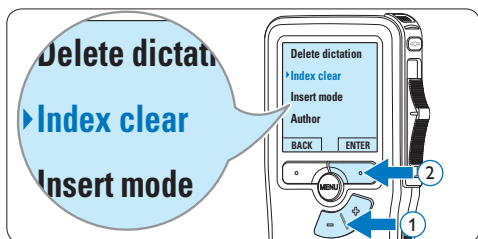

5.4.3 Delete all index marks

- 1 Press the **MENU** button while in the stop position to open the menu.

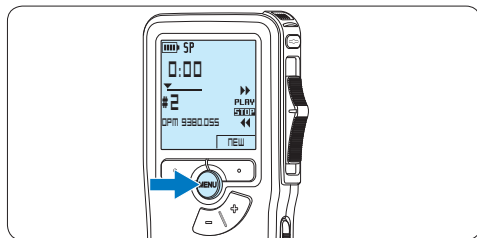

- 2 Press the **+** or **-** button to select the *Delete indices* menu item and press the **ENTER** smart button.

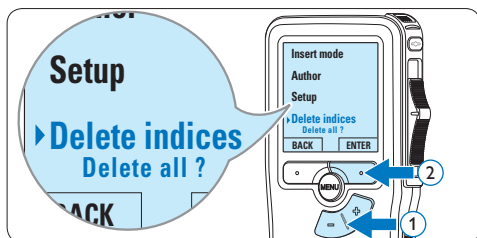

- 3 Press the **ENTER** smart button and the **OK** smart button to confirm the deletion, or press the **CANCEL** smart button to exit without deleting.

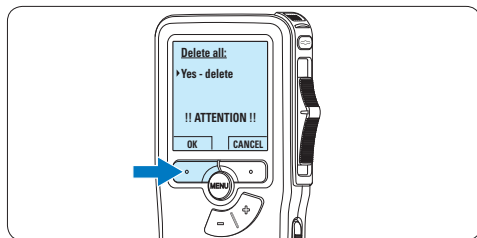

Note

The *Delete Indices* menu item is available only if the current file has at least one index mark.

5.5 Assign an author's name

A keyword, such as the author's name can be assigned to every recording. The keyword can be used to identify recordings and automatic file routing in *Philips SpeechExec* software.

Note

Author names must first be set up with *Philips SpeechExec* software. See *Advanced configuration* on page 21 for more information. By default, the keyword category AUTHOR with the keywords 'DPM 9380' and '- - -' (empty = default) is available on the Pocket Memo.

To assign an author's name to a recording:

- 1 Press the **MENU** button while in the stop position to open the menu.

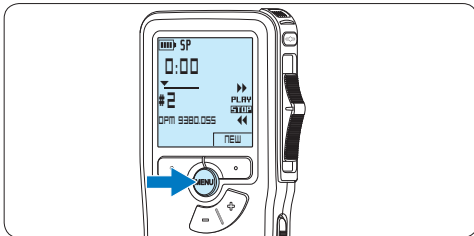

- 2 Press the **+** or **-** button to select the **Author** menu item.

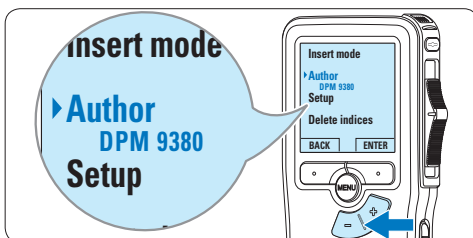

- 3 Press the **ENTER** smart button to display the list of names.

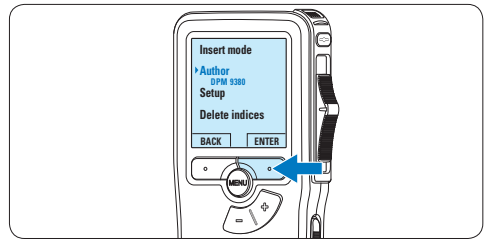

- 4 Press the **+** or **-** button to select a name.

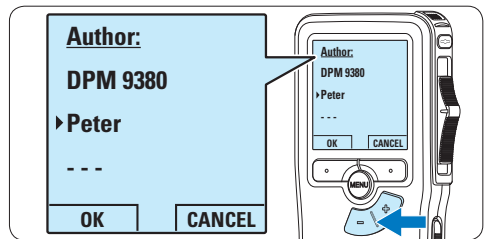

- 5 Press the **OK** smart button to confirm or the **CANCEL** smart button to exit without assigning a name.

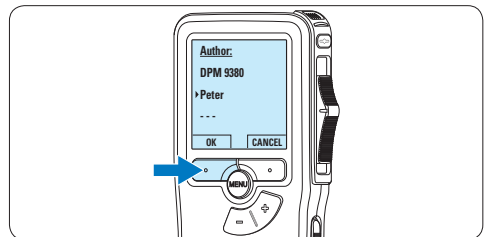

5.6 Use rechargeable batteries

The Pocket Memo can be operated with *Philips Rechargeable Batteries 9154*. To recharge these batteries, use the *Philips Power Supply 9146* or the *USB Docking Station 9120*.

5.6.1 Recharge the batteries using the Philips power supply

To recharge the batteries with the Philips power supply:

- 1 Connect the Philips power supply to the main power supply.
- 2 Connect the Pocket Memo to the Philips power supply.

Note

It is OK to continue using the Pocket Memo during recharge. The batteries will be recharged while you work, and will continue recharging even when the Pocket Memo is turned off.

5.6.2 Recharge the batteries through the docking station

When the Pocket Memo is connected to the docking station, it is powered by the docking station and not by the batteries. If the Pocket Memo is operated with rechargeable batteries, the batteries are automatically recharged while the Pocket Memo is connected to the docking station.

6 Technical data

Connectivity

- Docking connector: 8 pin female
 - USB: Mini-USB 2.0 female (full speed, 12 Mbit/s)
 - DC in: 6 V
 - Microphone: 3.5 mm, impedance 2 k Ω
 - Earphone: 3.5 mm, impedance 8 Ω or more
 - Memory card: Secure Digital (SD)/Multimedia (MMC)
-

Display

- Type: TFT-Transreflective
 - Diagonal screen size: 44 mm / 1.71 "
 - Resolution: 128 x 128 pixels
 - Backlight colour: White
-

Recording format

- DSS (Digital Speech Standard)
-

Recording media

- Secure Digital (SD)/MMC: up to 2 GB
 - Recording time (SP/LPm): 176/260 hours with 1 GB card
-

Sampling frequency

- Standard Play mode (SP): 12 kHz
 - Long Play mobile mode (LPm): 8 kHz
-

Compression rate

- Standard Play mode (SP): 13.5 kbit/s
 - Long Play mobile mode (LPm): 9 kbit/s
-

Speaker

- Built-in 30 mm round dynamic speaker
 - Output power: 200 mW
-

Power

- Battery type: two Philips AAA Ni-MH rechargeable batteries (LFH9154) or two AAA batteries (LR03 or R03)
 - Power supply (optional): 6 V DC / 850 mA
 - Up to 17 hours of recording (with Philips rechargeable batteries LFH9154, SP mode)
 - Typical time for a full charge: 2.5 hours
-

Green specifications

- Compliant to 2002/95/EC (RoHS)
 - Lead-free soldered product
-

Operation conditions

- Temperature: 5° – 45° C / 41° – 113° F
 - Humidity: 10 % – 90 %
-

Specifications

- Product dimensions (W x D x H): 50 x 116 x 17 mm / 2.0 x 4.6 x 0.7 inch
 - Weight: 106 g / 3.7 oz (including batteries)
-

Optional accessories

- USB Docking Station LFH9120
 - Power supply LFH9146
 - Philips Secure Digital (SD) memory card
 - Philips rechargeable batteries LFH9154
 - Headphones LFH0334
-

1	Wichtig	30	5	Weitergehende Funktionen	47
2	Ihr Pocket Memo	31	5.1	Philips SpeechExec verwenden	47
2.1	Produkt-Highlights	31	5.1.1	Weitergehende Konfiguration	47
2.2	Packungsinhalt	31	5.1.2	Herunterladen von Aufnahmen auf den PC	47
2.3	Übersicht	32	5.2	Menüeinstellungen	48
2.3.1	Bedienungselemente und Anschlüsse	32	5.2.1	Menüübersicht	48
2.3.2	Displaysymbole	33	5.3	Sprachaktivierte Aufnahme	49
3	Erste Schritte	34	5.4	Indexmarkierungen verwenden	51
3.1	Einsetzen der Batterien	34	5.4.1	Einfügen einer Indexmarkierung	51
3.2	Einsetzen und Auswerfen der Speicherkarte	34	5.4.2	Löschen einer Indexmarkierung	51
3.3	Formatieren einer neuen Speicherkarte	35	5.4.3	Löschen aller Indexmarkierung	51
3.4	Aktivieren des Pocket Memo	36	5.5	Einen Autornamen zuweisen	52
3.4.1	Einstellen der Sprache	36	5.6	Wiederaufladbare Batterien verwenden	53
3.4.2	Einstellen von Datum und Uhrzeit	36	5.6.1	Aufladen mit dem Netzteil	53
3.5	Energiesparmodus	37	5.6.2	Aufladen über die Docking Station	53
4	Verwenden des Pocket Memo	38	6	Technische Daten	54
4.1	Aufnahmen	38			
4.1.1	Erstellen einer neuen Aufnahme	38			
4.1.2	Ergänzungen in ein Diktat einfügen	39			
4.1.3	Abschließen (Sperrern) eines Diktats	40			
4.1.4	Ändern des Aufnahmeformats	41			
4.1.5	Mikrofonempfindlichkeit einstellen	42			
4.2	Wiedergabe	43			
4.2.1	Überblick Wiedergabefunktionen	44			
4.3	Löschen	44			
4.3.1	Löschen eines Diktats	44			
4.3.2	Löschen eines Abschnittes innerhalb eines Diktats	45			
4.3.3	Alle Diktate löschen	46			

1 Wichtig

Philips behält sich das Recht vor, Produkte jederzeit zu ändern, ohne die Verpflichtung, frühere Lieferungen entsprechend nachzubessern.

Die Informationen in diesem Handbuch werden für den bestimmungsgemäßen Gebrauch des Systems als angemessen erachtet. Wenn das Produkt oder seine einzelnen Module oder Vorgänge für andere Zwecke verwendet werden, als hier angegeben, ist eine Bestätigung für deren Richtigkeit und Eignung einzuholen.

Sicherheit

- Das Gerät vor Regen oder Wasser schützen, um einen Kurzschluss zu vermeiden.
- Das Gerät keiner durch Heizgeräte oder direkte Sonneneinstrahlung verursachten starken Hitze aussetzen.
- Darauf achten, dass Kabel nicht gequetscht werden, vor allem an Steckern und am Geräteausgang.
- Sichern Sie Ihre Dateien. Philips ist für Datenverlust nicht haftbar.

Gehörschutz

Halten Sie bei Verwendung der Kopfhörer die folgenden Richtlinien ein:

- Stellen Sie die Lautstärke moderat ein, und hören Sie nicht zu lange über Kopfhörer.
- Achten Sie unbedingt darauf, die Lautstärke nicht höher einzustellen, als es Ihr Gehör verträgt.
- Stellen Sie die Lautstärke nur so hoch ein, dass Sie immer noch hören, was um Sie herum geschieht.
- In möglicherweise gefährlichen Situationen sollten Sie sehr vorsichtig sein oder die Nutzung vorübergehend unterbrechen.
- Setzen Sie keine Kopfhörer auf, wenn Sie mit dem Auto, Fahrrad, Skateboard usw. unterwegs sind. Sie können dadurch den

Verkehr gefährden und verstossen damit eventuell gegen gesetzliche Bestimmungen.

Wichtig (bei Modellen mit Kopfhörern):

Philips garantiert die Übereinstimmung der maximalen Schallleistung seiner Audiogeräte mit den geltenden Bestimmungen, jedoch nur mit dem ursprünglichen Modell der im Lieferumfang enthaltenen Kopfhörer. Wenn diese Kopfhörer ersetzt werden müssen, sollten Sie bei Ihrem Händler ein dem Original entsprechendes Philips-Modell erwerben.

Kleinkinder

Das Gerät und sein Zubehör können Kleinteile enthalten. Halten Sie diese außerhalb der Reichweite von kleinen Kindern.

Entsorgung des alten Geräts

- Zur Herstellung des Geräts wurden hochwertige Materialien und Komponenten verwendet, die recycelt und wiederverwertet werden können.
- Das durchgestrichene Mülleimersymbol weist darauf hin, dass das Gerät der europäischen Richtlinie 2002/96/EC entspricht.
- Informieren Sie sich über das Mülltrennungssystem in Ihrer Region für elektrische und elektronische Geräte.
- Halten Sie sich an die jeweils geltenden gesetzlichen Vorschriften, und entsorgen Sie diese Produkte nicht mit dem normalen Hausmüll. Durch die sachgerechte Entsorgung alter Geräte werden schädliche Einflüsse auf Umwelt und Gesundheit vermieden.
- Batterien und Akkus enthalten Substanzen, die die Umwelt gefährden. Sie müssen daher an offiziellen Sammelstellen abgegeben werden.



2 Ihr Pocket Memo

Herzlichen Glückwunsch zu Ihrem Kauf und willkommen bei Philips!

Besuchen Sie unsere Webseite für zusätzliche Informationen wie Benutzerhandbücher, Software-Downloads, Garantieinformationen und vieles mehr: www.philips.com/dictation.

2.1 Produkt-Highlights

- Das asymmetrische und ergonomische Design des Pocket Memo macht die Aufnahme von Diktaten besonders komfortabel. Der seitliche Schiebeschalter ermöglicht die einfache Bedienung mit nur einer Hand.
- Zwei intuitive Smart Buttons sorgen für einfache Bedienbarkeit und ermöglichen die schnelle Navigation durch das Menü.
- Mit dem großen grafischen Display sind wesentliche Informationen wie die Diktatlänge oder die aktuelle Position im Diktat auf einen Blick leicht zu erkennen – dank der integrierten Hintergrundbeleuchtung selbst bei schlechten Lichtverhältnissen.
- Das .dss-Format ist ein internationaler, herstellerunabhängiger Standard für professionelle Sprachverarbeitung. Neben hervorragender Tonqualität für Sprachaufnahmen besticht das .dss-Format durch seine hohe Kompressionsrate, wodurch die Dateigröße, die Netzwerkbelastung bei Dateitransfer sowie der Speicherbedarf deutlich reduziert werden.
- Die Download-Software SpeechExec Dictate vereinfacht die Kommunikation zwischen Autor und Schreibkraft. Dank moderner Benutzeroberfläche und Netzwerkfähigkeit können Sie noch leichter auf Diktate zugreifen, sie gemeinsam verwalten und archivieren.

2.2 Packungsinhalt



Pocket Memo

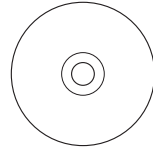

CD-ROM mit Software und Benutzerhandbuch



Speicherkarte



Batterien



Tasche



USB-Kabel



Quick start guide

2.3 Übersicht

2.3.1 Bedienungselemente und Anschlüsse

- ① Mikrofonanschluss
- ② Kopfhöreranschluss
- ③ Integriertes Mikrofon
- ④ Integriertes Mikrofon
- ⑤ REC-Taste (Aufnahme)
- ⑥ Schiebeschalter
- ⑦ Lautsprecher
- ⑧ Speaker
- ⑨ Display
- ⑩ Smart-Buttons
- ⑪ Menü-Taste
- ⑫ +/-, Menü-Navigations- und Lautstärketaste

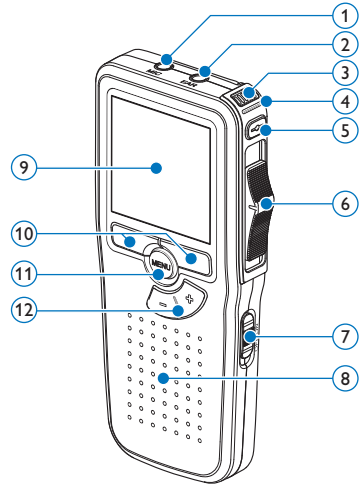

- ⑬ Speicherkarteneinschub
- ⑭ EOL-Taste (Briefende/End-of-letter)
- ⑮ Batteriefach
- ⑯ Anschluss für die Docking Station
- ⑰ Netzteilanschluss
- ⑱ USB-Anschluss

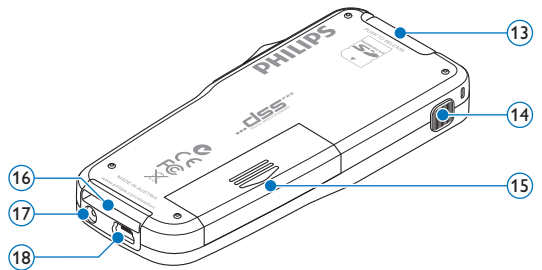

2.3.2 Displaysymbole

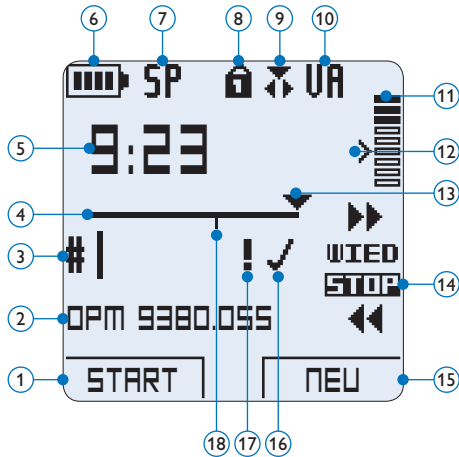

- | | |
|---|--|
| ① Aktuelle Funktion des linken Smart-Buttons | ⑫ Empfindlichkeitsregler für sprachaktivierte Aufnahme |
| ② Dateiname | ⑬ Aktuelle Position in der Aufnahme |
| ③ Aufnahmeummer | ⑭ Positionen des Schiebeschalters |
| ④ Positionsleiste | ⑮ Aktuelle Funktion des rechten Smart-Buttons |
| ⑤ Aufnahme- / Wiedergabedauer | ⑯ Aufnahme als abgeschlossen (EOL) und gesperrt gekennzeichnet |
| ⑥ Batteriestatusanzeige | ⑰ Aufnahme mit Priorität gekennzeichnet |
| ⑦ Aufnahmeformat | ⑱ Indexmarkierung |
| ⑧ Speicherkarte ist schreibgeschützt (gesperrt) | |
| ⑨ Einfügemodus ist aktiviert | |
| ⑩ Sprachaktivierte Aufnahme ist aktiviert | |
| ⑪ Aufnahme-/Wiedergabepegel | |

3 Erste Schritte

3.1 Einsetzen der Batterien

Das Pocket Memo kann mit den beiden mitgelieferten AAA-Batterien betrieben werden. Es können auch wiederaufladbare Batterien verwendet werden. Weitere Informationen finden Sie unter [Wiederaufladbare Batterien verwenden](#) auf Seite 53.

- 1 Stellen Sie sicher, dass das Pocket Memo ausgeschaltet ist.
- 2 Öffnen Sie das Batteriefach auf der Rückseite des Pocket Memo. Schieben Sie dazu die Abdeckung nach außen und klappen Sie sie dann auf.

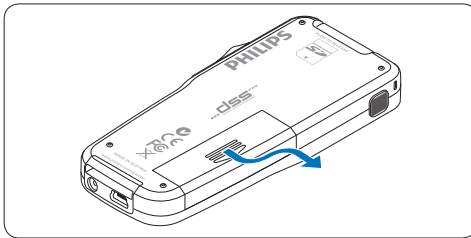

- 3 Legen Sie die beiden AAA-Batterien ein. Die richtige Polarität ist auf der Innenseite der Batteriefachabdeckung angegeben.

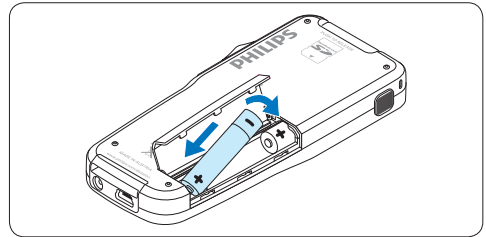
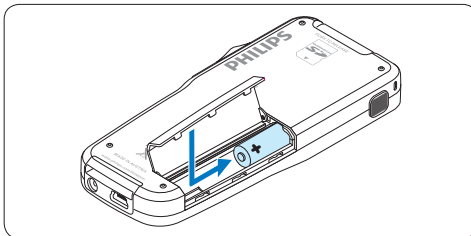

- 4 Schließen Sie das Batteriefach wieder, indem Sie es zuklappen und die Abdeckung wieder hinein schieben, bis Sie ein Klicken hören.

Hinweis

Keine unterschiedlichen Batterietypen verwenden! Nehmen Sie entweder zwei aufladbare Batterien oder zwei nicht aufladbare Alkalibatterien.

3.2 Einsetzen und Auswerfen der Speicherkarte

Das Pocket Memo wird mit einer SecureDigital-Speicherkarte (SD) betrieben. Es unterstützt SD-Karten mit einer Speicherkapazität von bis zu 2 GB. Das Pocket Memo wird mit einer bereits eingesetzten und formatierten Speicherkarte geliefert.

So werfen Sie die Speicherkarte aus:

- 1 Der Speicherkartensteckplatz befindet sich auf der Rückseite des Pocket Memo.
- 2 Drücken Sie die Speicherkarte hinein, bis Sie ein Klicken hören.
- 3 Lassen Sie die Speicherkarte los. Sie schiebt sich etwas aus dem Speicherkartensteckplatz heraus und kann herausgezogen werden.

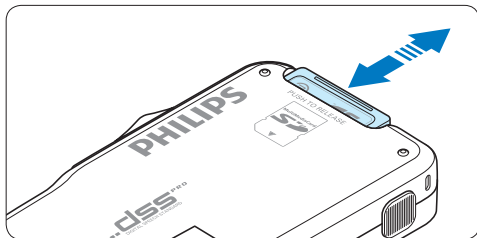

So setzen Sie eine Speicherkarte ein:

- 1 Der Speicherkartensteckplatz befindet sich auf der Rückseite des Pocket Memo.
- 2 Schieben Sie die Speicherkarte in den Steckplatz. Eine kleines Symbol neben dem Steckplatz zeigt die richtige Ausrichtung an.
- 3 Drücken Sie die Speicherkarte hinein, bis Sie ein Klicken hören.

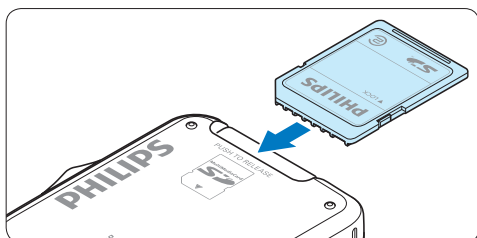

Hinweis

Wenn Sie das Pocket Memo einschalten und keine Speicherkarte eingesetzt ist, wird ein Warnhinweis auf dem Bildschirm angezeigt.

3.3 Formatieren einer neuen Speicherkarte

Wenn Sie eine neue, unformatierte Speicherkarte (oder eine Speicherkarte, die mit einem anderen Gerät als einem Pocket Memo formatiert wurde) einsetzen, werden Sie vom Pocket Memo gefragt, ob Sie die Speicherkarte formatieren möchten.

- 1 Drücken Sie den Smart-Button **OK**, um dies zu bestätigen und das Formatieren zu starten.

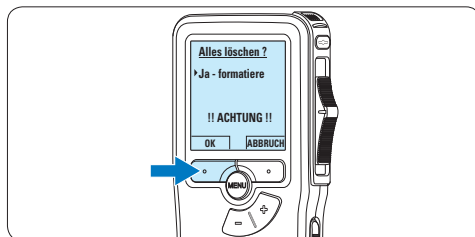

- 2 Wenn Sie den Formatierungsvorgang abbrechen möchten, können Sie entweder die Speicherkarte entfernen oder den Smart-Button **ABBRUCH** drücken.



Hinweis

Das Formatieren ist nicht möglich, wenn die Speicherkarte schreibgeschützt (gesperrt) ist.

3.4 Aktivieren des Pocket Memo

Das Pocket Memo kann mit dem **EIN-/AUS-SCHALTER** aktiviert werden. Beim ersten Einschalten werden Sie vom Gerät aufgefordert, die Sprache für die Benutzeroberfläche und das aktuelle Datum sowie die aktuelle Zeit anzugeben.

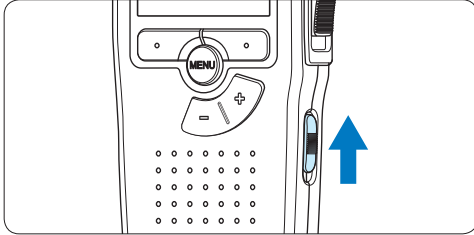

Hinweis

Die Sprache kann auch zu einem späteren Zeitpunkt über das Menü geändert werden. Weitere Informationen finden Sie unter [Menüeinstellungen](#) auf Seite 48.

3.4.1 Einstellen der Sprache

Wenn Sie das Pocket Memo zum ersten Mal aktivieren, müssen Sie die Sprache für die Benutzeroberfläche auswählen.

- 1 Drücken Sie die Taste + oder – auf dem Pocket Memo, um eine Sprache auszuwählen.

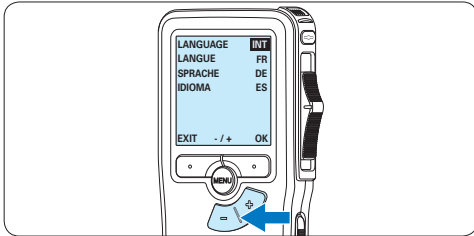

- 2 Drücken Sie den Smart-Button OK, um die Auswahl zu bestätigen. Die Benutzeroberfläche wird in der ausgewählten Sprache angezeigt.

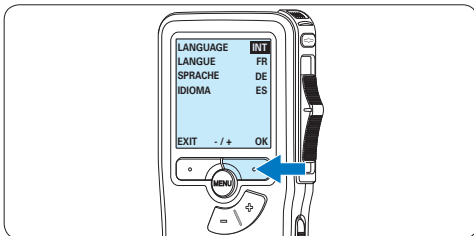

3.4.2 Einstellen von Datum und Uhrzeit

Nach der Auswahl der Sprache werden Sie vom Pocket Memo zur Angabe des aktuellen Datums und der aktuellen Zeit aufgefordert.

- 1 Drücken Sie wiederholt die Taste + oder –, um die Werte für Jahr, Monat bzw. Tag zu ändern.

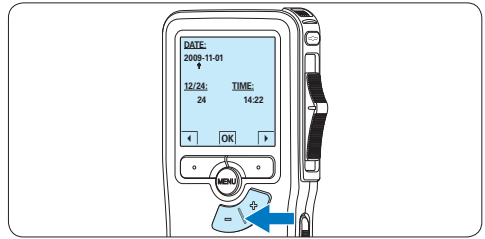

- 2 Drücken Sie den Smart-Button ▶, um den Pfeil (↑) zum nächsten Eintrag zu bewegen. Nachdem Sie den Tag eingestellt haben, drücken Sie den Smart-Button ▶, um die richtige Zeit einzustellen.

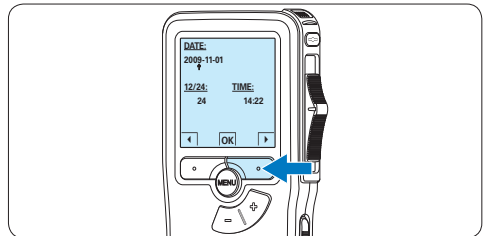

- 3 Drücken Sie wiederholt die Taste + oder –, um das 12-Stunden oder 24-Stunden-Format auszuwählen, AM oder PM (wenn das 12-Stunden-Format gewählt wurde) auszuwählen und die Werte für Stunden und Minuten zu ändern.

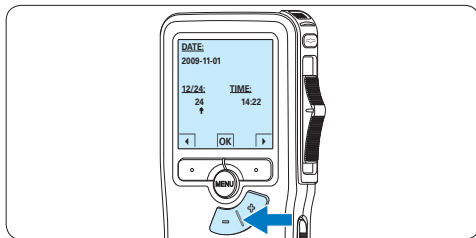

- 4 Drücken Sie den Smart-Button , um die Richtigkeit von Datum und Uhrzeit zu bestätigen.

Das Pocket Memo ist jetzt einsatzbereit.

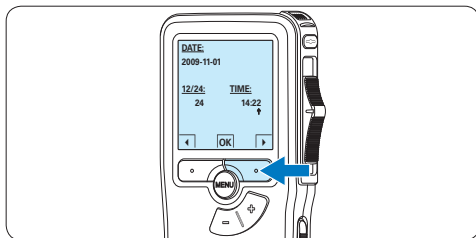

Hinweis

Falls Sie einen Fehler gemacht haben, können Sie mit dem Smart-Button  jederzeit wieder zurück gehen und Korrekturen vornehmen. Sie können Datum und Uhrzeit auch später über das Menü des Pocket Memo ändern. Weitere Informationen finden Sie unter [Menüeinstellungen](#) auf Seite 48.

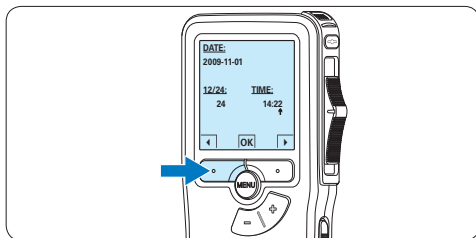

3.5 Energiesparmodus

Bleibt das Pocket Memo länger als 60 Minuten inaktiv, wechselt es automatisch in den Energiesparmodus. Auf dem LCD-Bildschirm werden dann Datum und Uhrzeit angezeigt. Sie können das Pocket Memo durch Drücken einer beliebigen Taste wieder aktivieren.

Wird das Pocket Memo länger als 2 Stunden nicht benutzt, schaltet es sich ganz ab. In diesem Fall kann es wieder eingeschaltet werden, indem Sie den Aus-/Einschalter auf die Position **OFF** und dann auf die Position **ON** schieben.

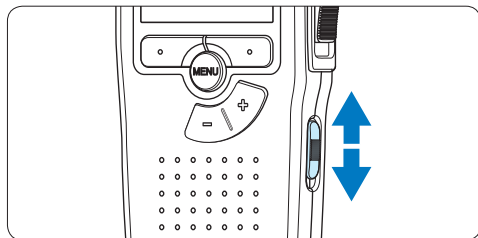

4 Verwenden des Pocket Memo

4.1 Aufnahmen

4.1.1 Erstellen einer neuen Aufnahme

Gehen Sie wie folgt vor, um eine Aufnahme mit dem Pocket Memo zu erstellen:

- 1 Stellen Sie sicher, dass sich im Speicherkartensteckplatz eine Speicherkarte befindet. Weitere Informationen finden Sie unter [Einsetzen und Auswerfen der Speicherkarte](#) auf Seite 34.
- 2 Schieben Sie den Ein-/Ausmacher auf die Position **ON**, um das Pocket Memo einzuschalten.

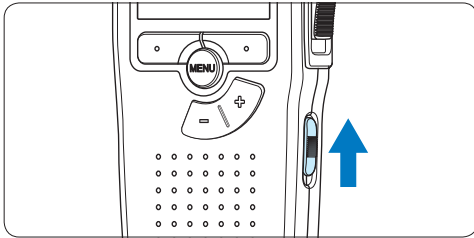

- 3 Drücken Sie den Smart-Button **NEU**, um eine neue Aufnahme zu erstellen.
Hinweis
Der Smart-Button **NEU** wird nicht angezeigt, wenn die aktuelle Aufnahme leer ist.

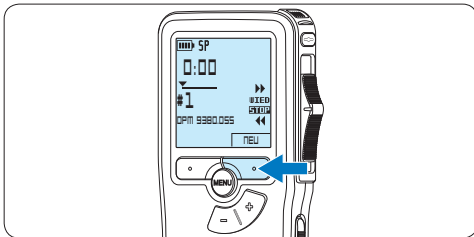

- 4 Um mit der Aufnahme zu beginnen,

drücken Sie die **REC**-Taste, schieben Sie den Schiebeschalter auf die Position **AUFN** und beginnen Sie zu diktieren.

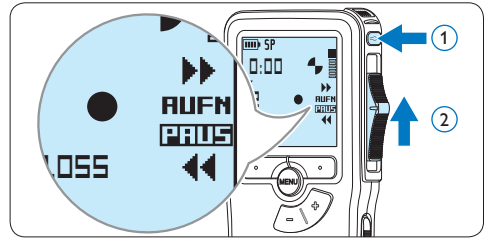

- Die Status-LED ⑤ leuchtet während der Aufnahme rot (im Überschreibmodus) oder grün (im Einfügemodus).
- Das Display zeigt die folgenden Informationen:

- a Aufnahmeformat
- b Aufnahmedauer
- c Aktuelle Position in der Aufnahme
- d Aufnahmeummer
- e Dateiname

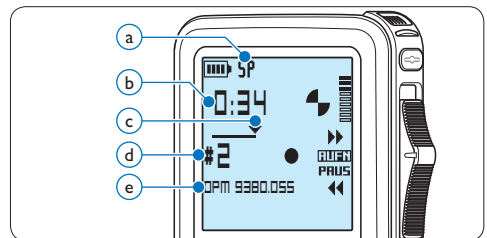

- 5 Für kurze Pausen, schieben Sie den Schiebeschalter auf die Position **PAUS**. Um die Aufnahme fortzusetzen, schieben Sie den Schiebeschalter wieder auf die Position **AUFN**.
- 6 Um die Aufnahme zu beenden, schieben Sie den Schiebeschalter auf die Position **PAUS** und drücken Sie die **REC**-Taste.

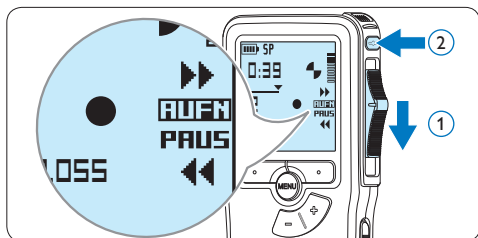

Hinweis

Um optimale Ergebnisse zu erzielen, sprechen Sie klar und deutlich und halten Sie zum Mikrofon eine Entfernung von ca. 10 cm ein.

4.1.2 Ergänzungen in ein Diktat einfügen

Gemäß Voreinstellung werden die Diktate im Überschreibmodus aufgezeichnet. Gehen Sie wie folgt vor, um zum Einfügemodus zu wechseln und Ergänzungen zu Ihrem Diktat aufzunehmen:

- 1 Drücken Sie im Stopmodus die **MENÜ**-Taste, um das Menü aufzurufen.

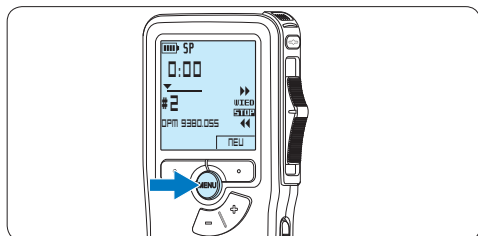

- 2 Drücken Sie die Taste **+** oder **-**, um den Menüeintrag **Einfügemodus** auszuwählen und drücken Sie den Smart-Button **WÄHLEN**, um den Menüpunkt aufzurufen.



- 3 Drücken Sie die Taste **+** oder **-**, um zwischen den Modi **Einfügen** und **Überschreiben** zu wechseln.
 - Im **Einfügemodus** trägt die Aufnahme-position des Schiebeschalters die Aufschrift **eAUFN** und die Status-LED leuchtet während der Aufnahme grün.
 - Im **Überschreibmodus** trägt die Aufnahme-position des Schiebeschalters die Aufschrift **AUFN** und die Status-LED leuchtet während der Aufnahme rot.

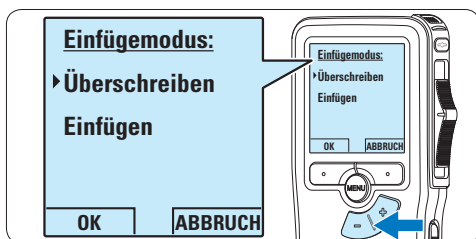

- 4 Drücken Sie den Smart-Button **OK**, um die Einstellung zu speichern oder den Smart-Button **ABBRUCH**, um den Menüpunkt ohne Ändern der Einstellungen zu verlassen.



- 5 Drücken Sie die Taste **+** oder **-**, um die Datei, in die Sie Ergänzungen einfügen möchten, auszuwählen.

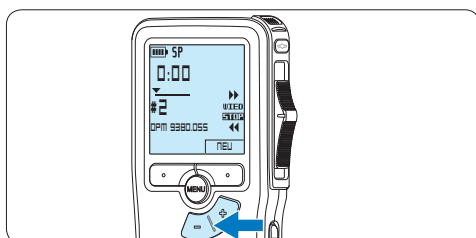

- 6 Steuern Sie durch Wiedergabe, Vorlauf bzw. Rücklauf die Position an, an der Sie Korrekturen vornehmen möchten.
- 7 Um Ergänzungen im Diktat einzufügen, drücken Sie die **REC**-Taste, schieben den Schiebesealter auf die Position **AUFN** und beginnen Sie zu diktieren. Die vorhandene Aufnahme wird nicht überschrieben.

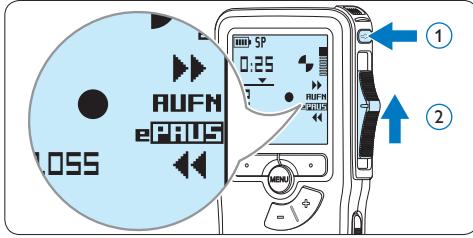

- 8 Um das Einfügen zu beenden, schieben Sie den Schiebesealter auf die Position **PAUS** und drücken Sie die **REC**-Taste.

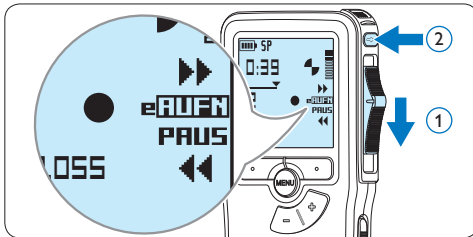

- 9 Wenn Sie mit dem Diktat noch nicht fertig sind, spulen Sie zum Ende des Diktats vor und setzen Sie die Aufnahme fort.
- 10 Beginnen Sie erneut bei Schritt 1, um zum Überschreibmodus zurückzukehren.

4.1.3 Abschließen (Sperren) eines Diktats

Wenn Sie fertig diktieren und keine weiteren Änderungen mehr vornehmen möchten, markieren Sie das Diktat wie folgt als fertig gestellt und schützen Sie es vor irrtümlichem Löschen:

- 1 Drücken Sie im Stoppmodus die Taste **+** oder **-**, um das Diktat auszuwählen, das Sie als fertig gestellt markieren möchten.

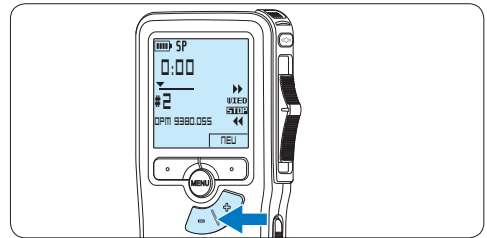

- 2 Drücken Sie die **EOL**-Taste (Briefende/End-of-letter), um das Diktat zu sperren und als fertiggestellt zu markieren. Das Symbol **✓** erscheint auf dem Display.

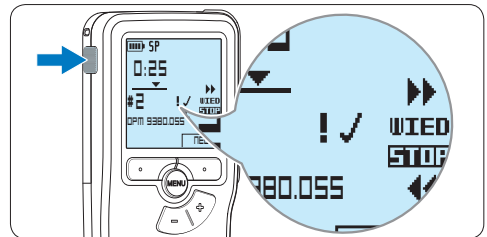

- 3 Falls Sie das Diktat mit einer Priorität versehen möchten, drücken Sie die **EOL**-Taste innerhalb einer halben Sekunde noch einmal. Das Symbol **!** wird angezeigt und gibt an, dass das Diktat **Priorität** hat.
- 4 Wenn Sie Änderungen am Diktat vornehmen möchten, drücken Sie die **EOL**-Taste erneut, um die Markierung ‚fertig gestellt‘ wieder aufzuheben.

* Tipp

In der *Philips SpeechExec Software* können Sie einstellen, dass nur Diktate vom Pocket Memo auf den PC übertragen werden, die als ‚fertig gestellt‘ gekennzeichnet sind.

! Achtung

Gesperpte Dateien werden trotzdem gelöscht, wenn die Speicherkarte formatiert wird oder die Menüoption ‚Alle Diktate löschen‘ benutzt wird.

4.1.4 Ändern des Aufnahmeformats

Das Aufnahmeformat bestimmt die Audioqualität der Aufnahmen und beeinflusst ebenfalls die Menge der auf die Speicherkarte passenden Audiodaten. Das Pocket Memo unterstützt folgende Aufnahmeformate:

- Standard Play (SP): benötigt 1 MB für 10 Minuten Aufnahme.
- Long Play mobile (Lpm): benötigt 1 MB für 15 Minuten Aufnahme.

- 1 Drücken Sie im Stoppmodus die **MENÜ**-Taste, um das Menü aufzurufen.

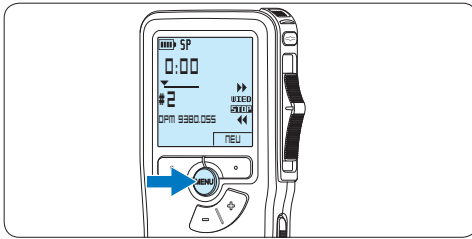

- 2 Drücken Sie die Taste **+** oder **-**, um den Menüeintrag **Einstellungen** auszuwählen und drücken Sie den Smart-Button **WÄHLEN**.



- 3 Drücken Sie die Taste **+** oder **-**, um den Menüeintrag **Aufnahmeformat** auszuwählen und drücken Sie den Smart-Button **WÄHLEN**.

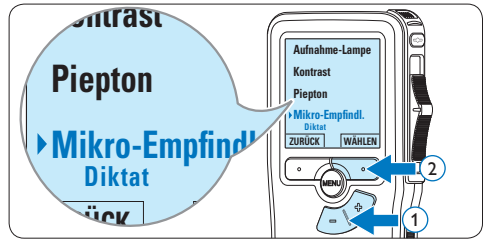

- 4 Drücken Sie die Taste **+** oder **-**, um zwischen **SP** und **Lpm** zu wechseln.

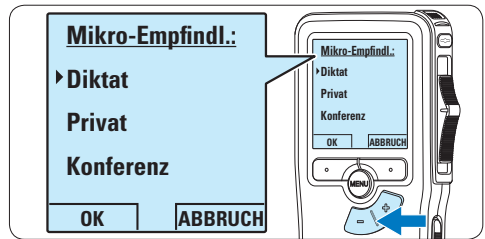

- 5 Drücken Sie den Smart-Button **OK**, um die Einstellung zu speichern oder den Smart-Button **ABBRUCH**, um den Menüpunkt ohne Ändern der Einstellungen zu verlassen.

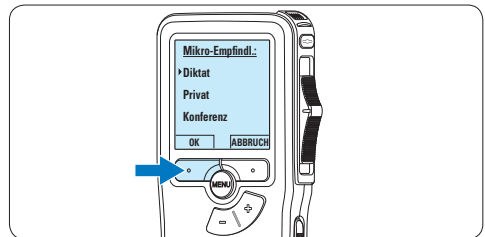

4.1.5 Mikrofonempfindlichkeit einstellen

Stellen Sie die Mikrofonempfindlichkeit Ihrem Umfeld und Ihrem Diktierverhalten entsprechend ein.

- 1 Drücken Sie im Stoppmodus die **MENÜ**-Taste, um das Menü aufzurufen.

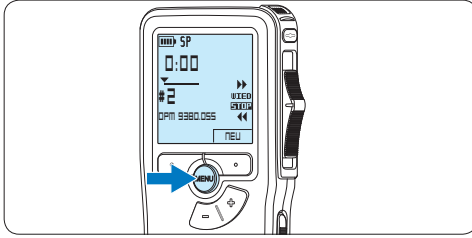

- 2 Drücken Sie die Taste **+** oder **-**, um den Menüeintrag **Einstellungen** auszuwählen und drücken Sie den Smart-Button **WÄHLEN**.

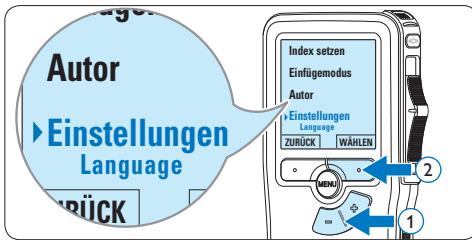

- 3 Drücken Sie die Taste **+** oder **-**, um den Menüeintrag **Mikro-Empfindl.** auszuwählen und drücken Sie den Smart-Button **WÄHLEN**.

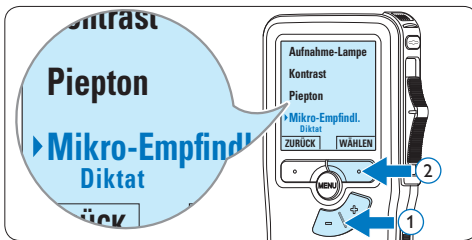

- 4 Drücken Sie die Taste **+** oder **-**, um die Mikrofonempfindlichkeit auszuwählen: **Privat** (niedrig), **Diktat** (mittel) und **Konferenz** (hoch).

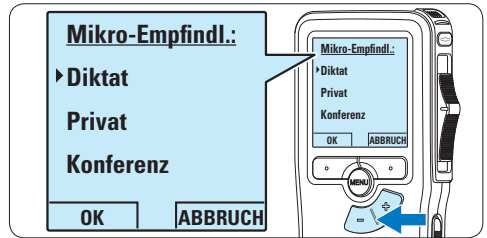

- 5 Drücken Sie den Smart-Button **OK**, um die Einstellung zu speichern oder den Smart-Button **ABBRUCH**, um den Menüpunkt ohne Ändern der Einstellungen zu verlassen.

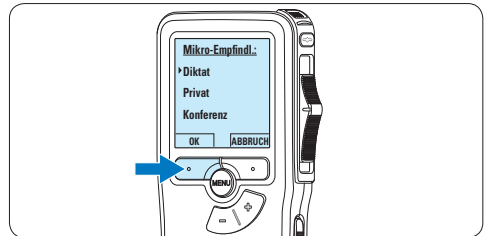

4.2 Wiedergabe

- 1 Drücken Sie im Stopmodus die Taste **+** oder **-**, um das Diktat auszuwählen, das Sie wiedergeben möchten und an den Beginn der Aufnahme zu springen.

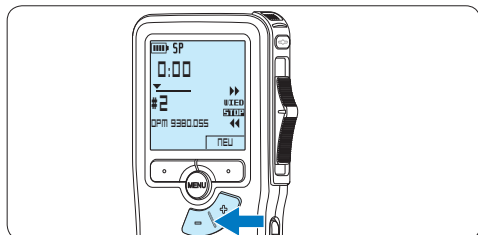

- 2 Schieben Sie den Schiebeschalter auf die Position **WIED**, um die Wiedergabe zu starten.

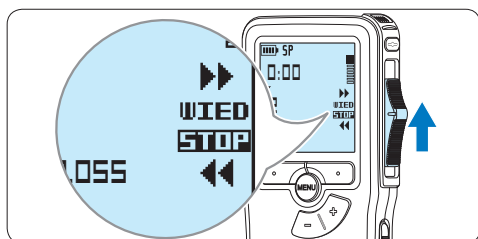

Das Display zeigt die folgenden Informationen:

- a Aufnahmeformat
- b Wiedergabeposition (Minuten : Sekunden)
- c Aktuelle Position in der Aufnahme
- d Aufnahmeummer
- e Dateiname

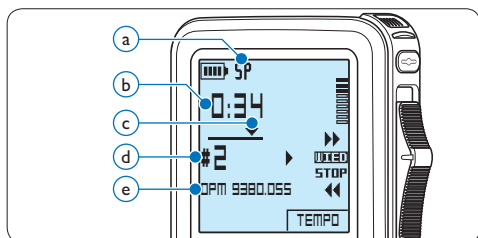

- 3 Drücken Sie die Taste **+** oder **-**, um die Wiedergabelautstärke zu verändern.

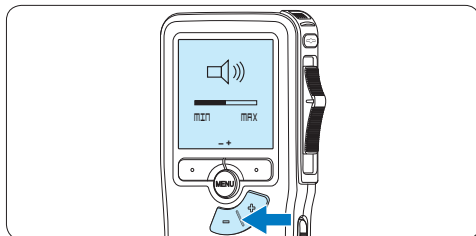

- 4 Drücken Sie den Smart-Button **TEMPO**, um die Wiedergabegeschwindigkeit zu erhöhen oder zu verringern.

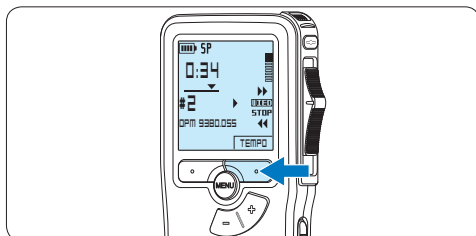

- 5 Schieben Sie den Schiebeschalter auf die Position **STOP**, um die Wiedergabe anzuhalten.

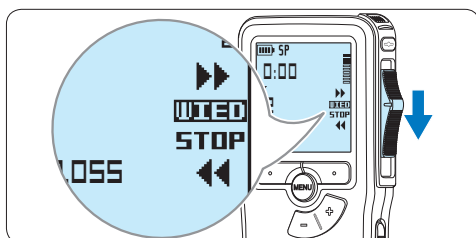

4.2.1 Überblick Wiedergabefunktionen

**Datei-
auswahl** Drücken Sie die Taste + im Stoppmodus einmal, um zum Ende einer Datei zu springen. Drücken Sie die Taste + erneut, um zum Beginn der nächsten Datei zu springen. Drücken Sie die Taste – im Stoppmodus einmal, um zum Beginn einer Datei zu springen. Drücken Sie die Taste – erneut, um zum Ende der vorherigen Datei zu springen.

**Schneller
Rücklauf** Schieben Sie den Schiebesehalter auf die Position ◀◀. Schieben Sie den Schiebesehalter auf die Position STOP, um den Rücklauf zu stoppen oder auf die Position WIED, um den Rücklauf zu stoppen und die Wiedergabe zu starten.

**Schneller
Vorlauf** Schieben Sie den Schiebesehalter auf die Position ▶▶. Schieben Sie den Schiebesehalter auf die Position STOP, um den Vorlauf zu stoppen oder auf die Position WIED, um den Vorlauf zu stoppen und die Wiedergabe zu starten.

**Wieder-
gabe-
schwindig-
keit** Drücken Sie während der Wiedergabe den Smart-Button TEMPO, um die Wiedergabegeschwindigkeit zu erhöhen oder zu verringern.

4.3 Löschen

ⓘ Hinweis

Stellen Sie vor dem Löschen eines Diktats sicher, dass das Diktat nicht als fertig gestellt markiert (EOL) und die Speicherkarte nicht schreibgeschützt (gesperrt) ist. Drücken Sie die EOL-Taste, um ein als ‚fertig gestellt‘ gekennzeichnetes Diktat löschen zu können.

4.3.1 Löschen eines Diktats

Gehen Sie wie folgt vor, um ein einzelnes Diktat vollständig zu löschen:

- 1 Drücken Sie im Stoppmodus die Taste + oder –, um das Diktat auszuwählen, das Sie löschen möchten.

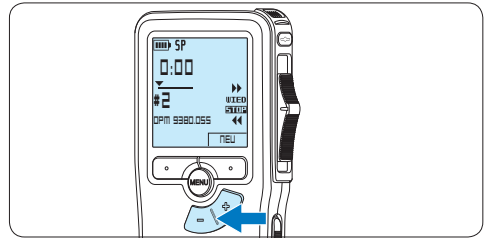

- 2 Drücken Sie die MENÜ-Taste, um das Menü aufzurufen.
*Der Menüeintrag **Diktat löschen** ist ausgewählt.*

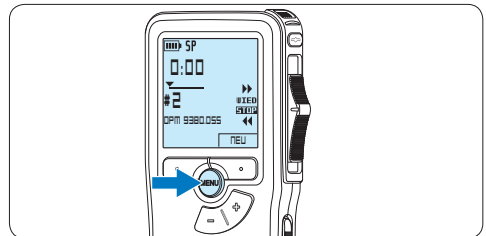

- 3 Drücken Sie den Smart-Button **WÄHLEN**, um den Menüpunkt aufzurufen.



- 2 Drücken Sie die Taste **+** oder **-**, um den Menüeintrag **Abschnitt löschen** auszuwählen und drücken Sie den Smart-Button **OK**.



- 4 Drücken Sie den Smart-Button **OK**, um das Diktat endgültig zu löschen. Drücken Sie den Smart-Button **ABBRUCH**, um den Löschvorgang abzubrechen.



- 3 Navigieren Sie durch Wiedergabe, Vorlauf oder Rücklauf zum Anfang des zu löschenden Abschnitts und drücken Sie den Smart-Button **MARK 1**. Auf dem Display wird ein **X** angezeigt.

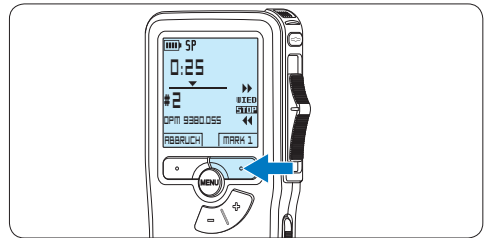

4.3.2 Löschen eines Abschnittes innerhalb eines Diktats

Gehen Sie wie folgt vor, um einen Abschnitt eines Diktats zu löschen:

- 1 Drücken Sie im Stoppmodus die **MENÜ**-Taste, um das Menü aufzurufen.

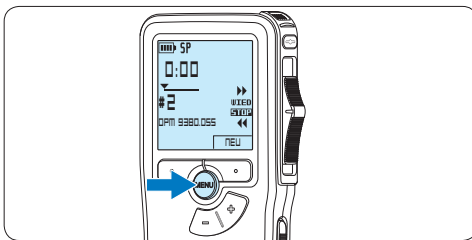

- 4 Suchen Sie die zweite zu markierende Position mittels Wiedergabe oder Vor-/Rücklauf und drücken Sie den Smart-Button **MARK 2**. Ein zweites **X** wird angezeigt.

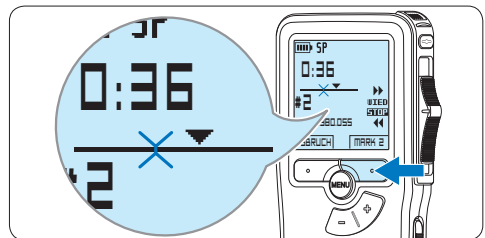

- 5 Drücken Sie den Smart-Button **LÖSCHEN** und den Smart-Button **OK**, um das Löschen des markierten Abschnitts zu bestätigen, oder drücken Sie den Smart-Button **ABBRUCH**, um den Vorgang ohne Löschen zu beenden.

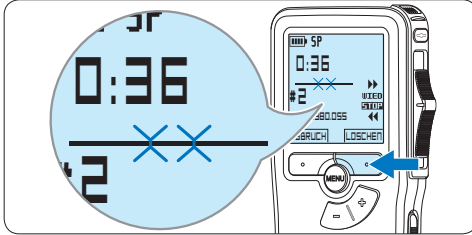

- 2 Drücken Sie die Taste **+** oder **-**, um den Menüeintrag **Einstellungen** auszuwählen und drücken Sie den Smart-Button **WÄHLEN**.

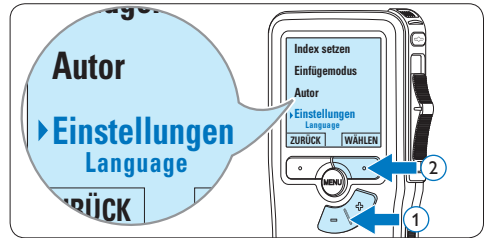

- 3 Drücken Sie die Taste **+** oder **-**, um den Menüeintrag **Diktate löschen** auszuwählen und drücken Sie den Smart-Button **WÄHLEN**.

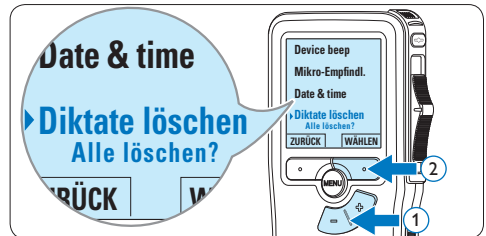

4.3.3 Alle Diktate löschen

⚠ Achtung

Auch gesperrte Dateien werden gelöscht, wenn die Menüoption ‚Alle Diktate löschen‘ benutzt wird.

Gehen Sie wie folgt vor, um alle Diktate zu löschen:

- 1 Drücken Sie im Stopmodus die **MENÜ**-Taste, um das Menü aufzurufen.

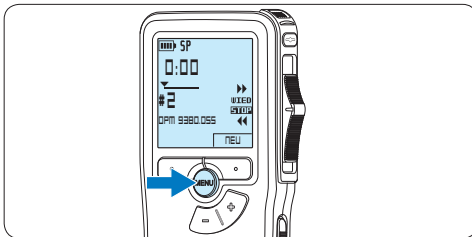

- 4 Drücken Sie den Smart-Button **WÄHLEN** und den Smart-Button **OK**, um das Löschen des markierten Abschnitts zu bestätigen, oder drücken Sie den Smart-Button **ABBRUCH**, um den Vorgang ohne Löschen zu beenden.



5 Weitergehende Funktionen

5.1 Philips SpeechExec verwenden

Die beiliegende *Philips SpeechExec* Software erlaubt eine weitergehende Konfiguration der Einstellungen des Pocket Memos und ermöglicht automatischen Download, Umwandlung und Weiterleitung der Diktatdateien.



☞ Hinweis

Detaillierte Information über *SpeechExec* entnehmen Sie bitte dem *SpeechExec*-Benutzerhandbuch oder der Programmhilfe.

Sie dann **DPM/DT Konfiguration > DPM-Assistent** aus der Liste auf der linken Seite.

- 4 Klicken Sie auf die Schaltfläche **Assistent starten ...**, um den Assistenten zu öffnen. Folgen Sie den Anweisungen auf dem Bildschirm, um das Pocket Memo entsprechend anzupassen.
- 5 Klicken Sie auf die Schaltfläche **Fertig stellen**, um den Assistenten zu schließen und die Übertragung der neuen Einstellungen auf das Pocket Memo zu bestätigen.

☞ Hinweis

Wenn das Pocket Memo zum ersten Mal an den PC angeschlossen wird, erkennt Windows ein neues Gerät und installiert automatisch die erforderlichen Treiber. Nach Abschluss der Installation werden Sie gegebenenfalls von Windows aufgefordert, den PC neu zu starten.

5.1.1 Weitergehende Konfiguration

Der Konfigurationsassistent für das Pocket Memo ist Teil der *Philips SpeechExec* Diktiersoftware und unterstützt die Benutzer bei der Konfiguration ihrer Geräte, wie beispielsweise Zeitformat, akustische Rückmeldungen, sprachaktivierte Aufnahme, Darstellung der Anzeige (Standard oder erweiterter Anzeigemodus), Aufnahmeformat, Mikrofonempfindlichkeit, Definition von Autornamen und Herunterladen von Dateien auf den PC.

- 1 Schließen Sie das Pocket Memo mit einem USB-Kabel an Ihrem PC an.
- 2 Starten Sie Software *Philips SpeechExec Dictate*.
- 3 Klicken Sie in der Menüleiste auf **Einstellungen > Allgemeine Einstellungen**, um das Menü *Einstellungen* zu öffnen. Wählen

5.1.2 Herunterladen von Aufnahmen auf den PC

Als USB-Massenspeichergerät wird das Pocket Memo automatisch als externes Laufwerk erkannt, wenn Sie es an den PC anschließen. Das erlaubt den einfachen Zugriff mit dem Windows Explorer und jedem anderen Microsoft Windows-Programm.

Die *Philips SpeechExec* Software ermöglicht darüber hinaus automatischen Download, Umwandlung und Weiterleitung der Diktatdateien.

- 1 Nehmen Sie ein Diktat mit dem Pocket Memo auf.
- 2 Starten Sie Software *Philips SpeechExec Dictate*.
- 3 Schließen Sie das Pocket Memo mit einem USB-Kabel oder der optionalen USB

Docking Station an Ihrem PC an.

- Die Diktate auf dem Pocket Memo werden automatisch heruntergeladen und in den Ordner *Fertig gestellt* der Arbeitsliste verschoben.

Hinweis

Welche Dateien wie heruntergeladen werden, nachdem ein Pocket Memo angeschlossen wurde, kann im Menü *Einstellungen* von SpeechExec oder mit Hilfe des Konfigurationsassistenten konfiguriert werden.

5.2 Menüeinstellungen

So nehmen Sie Einstellungen im Menü des Pocket Memo vor:

- Drücken Sie im Stoppmodus die **MENÜ**-Taste, um das Menü aufzurufen.

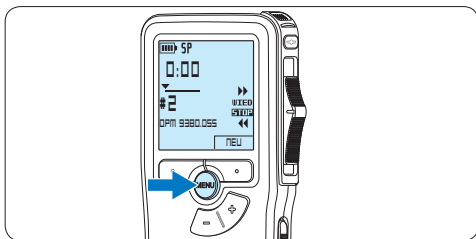

- Drücken Sie die Taste **+** oder **-**, um den nächsten/vorherigen Menüeintrag auszuwählen.



- Drücken Sie den Smart-Button **WÄHLEN** oder die **MENÜ**-Taste, um ein Untermenü zu öffnen.



- Drücken Sie den Smart-Button **ZURÜCK**, um das Menü zu verlassen.



- Drücken Sie die Taste **+** oder **-**, um einen Wert oder eine Option auszuwählen.
- Drücken Sie den Smart-Button **OK**, um die Einstellung zu speichern oder den Smart-Button **ABBRUCH**, um den Menüpunkt ohne Ändern der Einstellungen zu verlassen.

5.2.1 Menüübersicht

Hinweis

- Einige Einstellungen, wie das Wechseln zum einfachen Displaymodus und die Definition von Schlagwörtern können nur mit der *Philips SpeechExec Dictate* Software geändert werden. Weitere Informationen finden Sie unter [Weitergehende Konfiguration](#) auf Seite 47.
- Halten Sie die **MENÜ**-Taste für einige Sekunden gedrückt, um weitere Informationen zu Dateien, Gerät und Speicherkarte anzuzeigen.

5.3 Sprachaktivierte Aufnahme

- Das Pocket Memo unterstützt sprachaktivierte Aufnahme für freihändiges Diktieren. Wenn die Funktion aktiviert ist und Sie eine Aufnahme starten, beginnt die tatsächliche Aufnahme erst, wenn Sie anfangen zu sprechen. Sobald Sie aufhören zu sprechen, unterbricht das Pocket Memo die Aufnahme automatisch nach 3 Sekunden Ruhe und setzt sie fort, wenn Sie erneut zu sprechen beginnen.

- Drücken Sie im Stoppmodus die **MENÜ**-Taste, um das Menü aufzurufen.

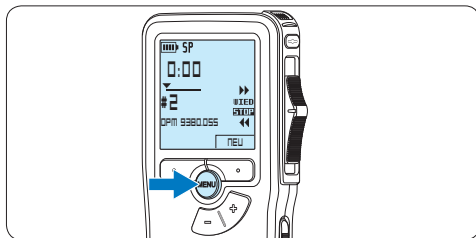

- Drücken Sie die Taste **+** oder **-**, um den Menüeintrag **Einstellungen** auszuwählen und drücken Sie den Smart-Button **WÄHLEN**.

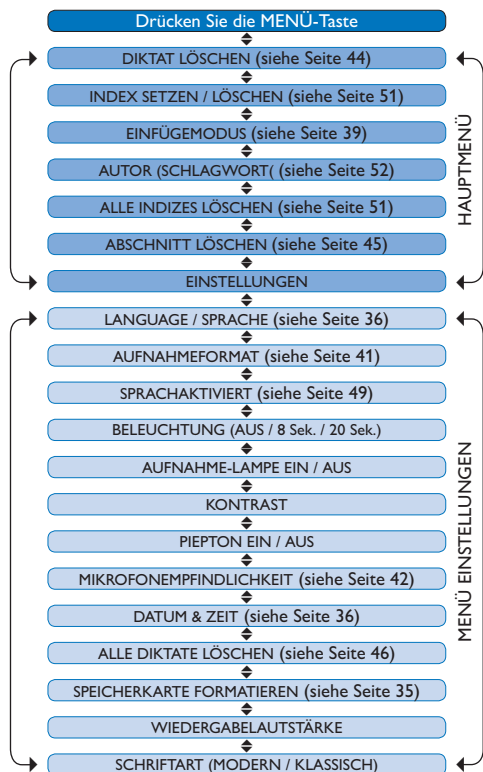
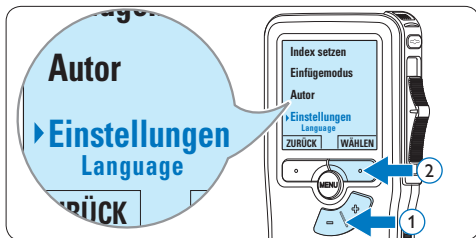

- 3 Drücken Sie die Taste + oder –, um den Menüeintrag **Sprachaktiviert** auszuwählen und drücken Sie den Smart-Button **WÄHLEN**.



Schwellenwert unterschreitet wird die Aufnahme nach 3 Sekunden unterbrochen und die Status-LED blinkt

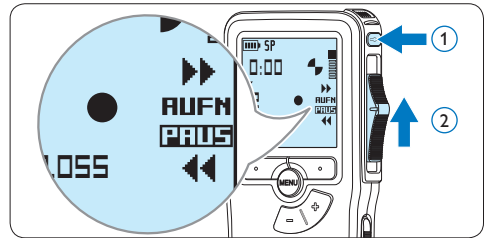

- 4 Drücken Sie die Taste + oder –, um zwischen **Aus** und **Ein** zu wechseln.

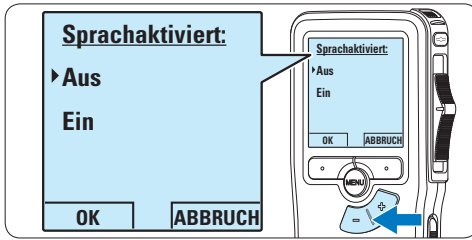

- 7 Drücken Sie während der Aufnahme die Taste + oder –, um den Schwellenwert anzupassen.

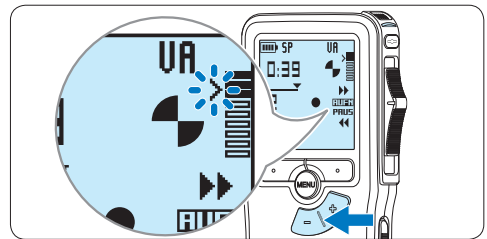

- 5 Drücken Sie den Smart-Button **OK**, um die Einstellung zu speichern oder den Smart-Button **ABBRUCH**, um den Menüpunkt ohne Ändern der Einstellungen zu verlassen.



- 8 Um die Aufnahme zu beenden schieben Sie den Schiebesealter auf die Position **PAUS** und drücken Sie die **REC**-Taste.

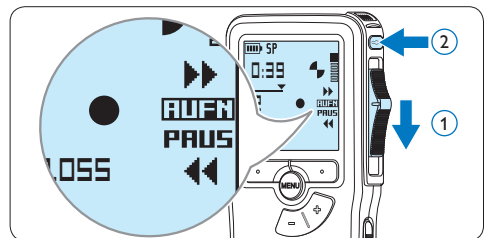

- 6 Um mit der Aufnahme zu beginnen drücken Sie die **REC**-Taste, schieben Sie den Schiebesealter auf die Position **AUFN** und beginnen Sie zu diktieren.
Die Status-LED leuchtet während der Aufnahme rot (im Überschreibmodus) oder grün (im Einfügemodus). Wenn die Lautstärke den

5.4 Indexmarkierungen verwenden

Mit Indexmarkierungen können bestimmte Stellen in einem Diktat als besonders interessant markiert werden. Besonders interessante Stellen wären beispielsweise der Anfang eines Hauptabschnitts, ein später zu überarbeitender Teil des Diktats oder irgendeine andere Stelle, auf die Sie später schnell zugreifen möchten.

5.4.1 Einfügen einer Indexmarkierung

- 1 Navigieren Sie durch Wiedergabe, Vorlauf oder Rücklauf an die Stelle, wo Sie die Indexmarkierung setzen möchten.
- 2 Drücken Sie im Stopppodus die **MENÜ**-Taste, um das Menü aufzurufen.

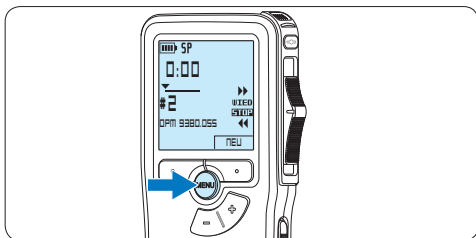

- 3 Drücken Sie die Taste **+** oder **-**, um den Menüeintrag *Index setzen* auszuwählen und drücken Sie den Smart-Button **OK**.

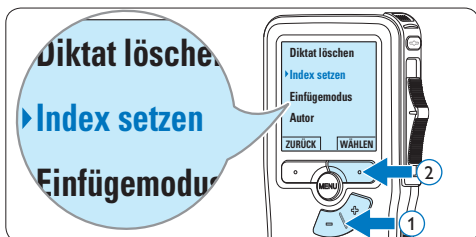

5.4.2 Löschen einer Indexmarkierung

- 1 Navigieren Sie durch Wiedergabe, Vorlauf oder Rücklauf zu der Indexmarkierung, die Sie löschen möchten.
- 2 Drücken Sie im Stopppodus die **MENÜ**-Taste, um das Menü aufzurufen.

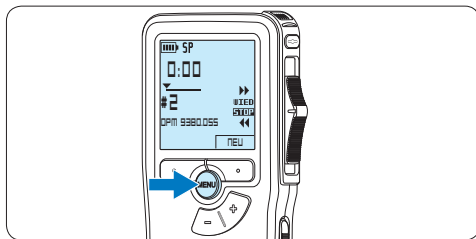

- 3 Drücken Sie die Taste **+** oder **-**, um den Menüeintrag *Index löschen* auszuwählen und drücken Sie den Smart-Button **OK**.

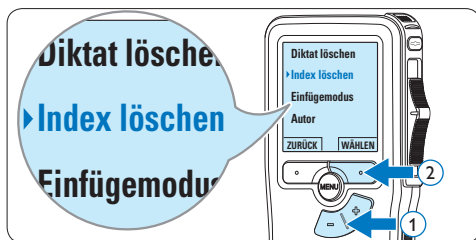

5.4.3 Löschen aller Indexmarkierung

- 1 Drücken Sie im Stopppodus die **MENÜ**-Taste, um das Menü aufzurufen.

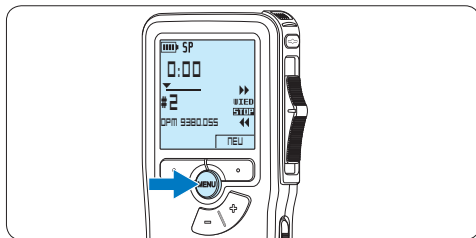

- Drücken Sie die Taste **+** oder **-**, um den Menüeintrag **Indizes löschen** auszuwählen und drücken Sie den Smart-Button **WÄHLEN**.

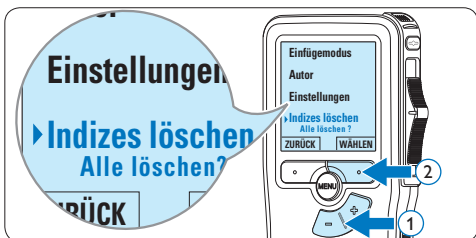

- Drücken Sie den Smart-Button **WÄHLEN** und den Smart-Button **OK**, um das Löschen aller Indizes zu bestätigen, oder drücken Sie den Smart-Button **ABBRUCH**, um den Vorgang ohne Löschen zu beenden.



Hinweis

Der Menüeintrag **Indizes löschen** ist nur vorhanden, wenn das aktuelle Diktat zumindest eine Indexmarkierung hat.

5.5 Einen Autornamen zuweisen

Jeder Aufnahme kann ein Schlagwort, wie z.B. der Name des Autors zugewiesen werden. Das Schlüsselwort dient zur Identifikation einzelner Aufnahmen und kann in der *Philips SpeechExec* Software für die automatische Weiterleitung von Diktatdateien verwendet werden.

Hinweis

Autorenamen müssen zunächst mit der *Philips SpeechExec* Software angelegt werden. Weitere Informationen finden Sie unter **Weitergehende Konfiguration** auf Seite 47. Standardmäßig stehen die Autorennamen ‚DPM 9380‘ und ‚- -‘ (leer = Voreinstellung) zur Verfügung.

So weisen Sie einer Aufnahme einen Autorennamen zu:

- Drücken Sie im Stopppodus die **MENÜ**-Taste, um das Menü aufzurufen.

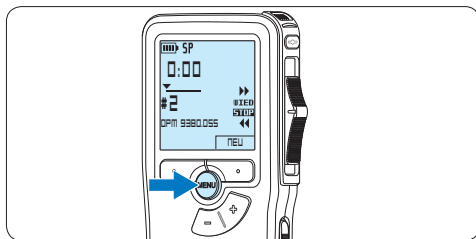

- Drücken Sie die Taste **+** oder **-**, um den Menüeintrag **Autor** auszuwählen.

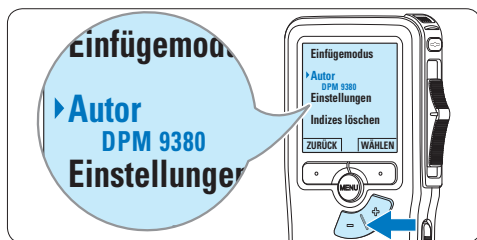

- 3 Drücken Sie den Smart-Button **WÄHLEN**, um die Liste der Autorennamen anzuzeigen.



- 4 Drücken Sie die Taste **+** oder **-**, um einen Namen auszuwählen.

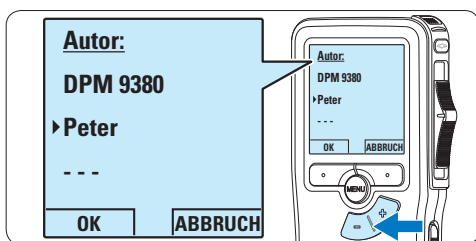

- 5 Drücken Sie zum Bestätigen den Smart-Button **OK** oder den Smart-Button **ABBRUCH**, um keinen Namen zuzuweisen.

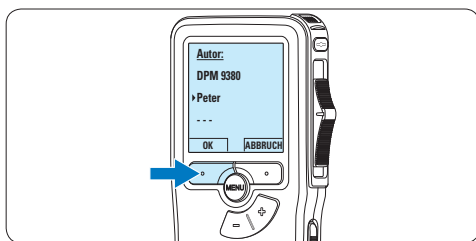

5.6 Wiederaufladbare Batterien verwenden

Das Pocket Memo kann mit *wiederaufladbaren AAA-Batterien 9154* von Philips betrieben werden. Benutzen Sie zum Aufladen dieser Batterien entweder das *Philips-Netzteil 9146* oder die *USB Docking Station 9120* (beides als Zubehör erhältlich).

5.6.1 Aufladen mit dem Netzteil

So laden Sie die Batterien mit dem Netzteil auf:

- 1 Schließen Sie das Netzteil an der Hauptstromversorgung an.
- 2 Verbinden Sie das Pocket Memo mit dem Netzteil.

Hinweis

Sie können das Pocket Memo weiter benutzen. Die Batterien werden geladen während Sie arbeiten. Der Ladevorgang wird auch fortgesetzt, wenn Sie das Pocket Memo ausschalten.

5.6.2 Aufladen über die Docking Station

Wenn das Pocket Memo an die Docking Station angeschlossen ist, wird das Gerät durch die Docking Station und nicht von den Batterien mit Strom versorgt. Bei Verwendung von aufladbaren Batterien werden die Batterien automatisch geladen, wenn das Pocket Memo an die Docking Station angeschlossen ist.

6 Technische Daten

Anschlüsse

- Docking-Anschluss: 8-polige Buchse
- USB: Mini-USB 2.0 Buchse (full speed, 12 Mbit/s)
- Netzteil: 6 V
- Mikrofon: 3,5 mm, Impedanz 2 k Ω
- Kopfhörer: 3,5 mm, Impedanz 8 Ω oder mehr
- Speicherkarte: Secure Digital (SD) und MultiMedia (MMC) Karte

Display

- Typ: TFT-Transreflective
- Bildschirmdiagonale: 44 mm
- Auflösung: 128 × 128 Pixel
- Hintergrundfarbe: Weiß

Aufnahmeformat

- DSS (Digital Speech Standard)

Aufnahmemedien

- Secure Digital (SD)/MMC: bis zu 2 GB
- Aufnahmedauer (SP/LPm): 176/260 Stunden mit einer 1 GB-Karte

Abtastfrequenz

- Standard Play mode (SP): 12 kHz
- Long Play mobile mode (LPm): 8 kHz

Komprimierungsrate

- Standard Play mode (SP): 13.5 kbit/s
- Long Play mobile mode (LPm): 9 kbit/s

Lautsprecher

- Integriert: 30 mm runder, dynamischer Lautsprecher
- Ausgangsleistung: 200 mW

Energieversorgung

- Batterietyp: zwei AAA-Batterien (LR03 or R03) oder zwei Philips AAA-Ni-MH wiederaufladbare Batterien (LFH 9154)
- Netzteil (optional): 6 V DC / 850 mA
- Bis zu 17 Stunden Aufnahmezeit (mit wiederaufladbaren Batterien LFH9154 von Philips, SP-Modus)
- Typische Aufladezeit (Vollladung): 2,5 Stunden

Umwelteigenschaften

- Entspricht 2002/95/EC (RoHS)
- Bleifrei gelötetes Produkt

Betriebsbedingungen

- Temperatur: 5° - 45° Celsius
- Feuchtigkeit: 10 % - 90 %

Abmessungen

- Geräteabmessungen: 50 x 116 x 17 mm
- Gewicht: 106 g, inklusive zwei Philips AAA Batterien

Optionales Zubehör

- USB Docking Station LFH9120
- Netzteil LFH9146
- Philips Secure Digital (SD) Speicherkarte
- Philips wiederaufladbare Batterien LFH9154
- Kopfhörer LFH0334

Manuel de l'utilisateur

1	Important	56	5	Comment mieux tirer parti de votre Pocket Memo	73
2	Votre Pocket Memo	57	5.1	Utiliser le logiciel Philips SpeechExec	73
2.1	Points forts	57	5.1.1	Configuration avancée	73
2.2	Contenu de l'emballage	57	5.1.2	Transférer des enregistrements sur le PC	73
2.3	Aperçu général	58	5.2	Paramètres du menu	74
2.3.1	Commandes et connexions	58	5.2.1	Liste des menus	75
2.3.2	Indicateurs et symboles de l'écran	59	5.3	Utiliser le déclenchement vocal de l'enregistrement	75
3	Pour commencer	60	5.4	Utiliser des index	77
3.1	Mettre les piles en place	60	5.4.1	Insérer un index	77
3.2	Mettre en place/retirer la carte mémoire	60	5.4.2	Supprimer un index	77
3.3	Formater une nouvelle carte mémoire	61	5.4.3	Supprimer tous les index	78
3.4	Mettre le Pocket Memo en service	61	5.5	Attribuer un nom d'auteur	78
3.4.1	Programmer la langue	61	5.6	Utiliser des piles rechargeables	79
3.4.2	Programmer la date et l'heure	62	5.6.1	Recharger les piles avec l'unité d'alimentation Philips	79
3.5	Mode économique	63	5.6.2	Recharger les piles via la station d'accueil	79
4	Utilisation de votre Pocket Memo	64	6	Données techniques	80
4.1	Enregistrer	64			
4.1.1	Créer un enregistrement	64			
4.1.2	Compléter un enregistrement (insérer/écraser)	65			
4.1.3	Terminer (verrouiller) un enregistrement	66			
4.1.4	Modifier le format d'enregistrement	67			
4.1.5	Régler la sensibilité du microphone	68			
4.2	Lecture	69			
4.2.1	Aperçu général des fonctions de lecture	70			
4.3	Supprimer	70			
4.3.1	Supprimer une dictée	70			
4.3.2	Supprimer une partie d'une dictée	71			
4.3.3	Supprimer toutes les dictées	72			

1 Important

Philips se réserve le droit de modifier les produits à tout moment, mais n'est pas contraint de modifier les offres précédentes en conséquence.

Le contenu de ce manuel est jugé conforme à l'usage auquel ce système est destiné. Si le produit ou les modules et procédures correspondants sont utilisés à d'autres fins que celles spécifiées dans le présent manuel, vous devrez obtenir la confirmation de leur validité et de leur adéquation.

Sécurité

- Pour éviter les courts-circuits, n'exposez pas le produit à la pluie ou à l'eau.
- N'exposez pas cet appareil à une chaleur excessive causée par un équipement ou la lumière directe du soleil.
- Protégez les câbles des pincements, notamment au niveau des prises et à l'endroit où ils sortent de l'unité.
- Sauvegardez vos fichiers. Philips n'accepte aucune responsabilité en cas de perte de données.

Sécurité auditive

Respectez les consignes suivantes en utilisant vos écouteurs :

- Écoutez à un volume raisonnable pendant une durée raisonnable.
- Veillez à ne pas augmenter le volume, car votre audition s'adaptera.
- N'augmentez pas le volume au point de ne plus entendre ce qui se passe autour de vous.
- Vous devez être prudent et interrompre l'utilisation temporairement dans les situations potentiellement dangereuses.
- N'utilisez pas les écouteurs en conduisant un véhicule motorisé, en faisant du vélo, du skateboard, etc. Vous pourriez créer un risque pour la circulation et ce mode d'écoute est souvent illégal.

Important (pour les modèles fournis avec des écouteurs) :

Philips garantit la conformité avec la puissance de son maximale de ses lecteurs audio prescrite par les organismes régulateurs concernés, mais seulement avec le modèle d'origine des écouteurs fournis. Si ces écouteurs ont besoin d'être remplacés, nous vous conseillons de contacter votre revendeur pour commander un modèle Philips identique à celui d'origine.

Enfants

Votre appareil et ses accessoires ne sont pas des jouets. Ils peuvent contenir des éléments de petite taille. Gardez-les hors de portée des enfants.

Élimination de votre produit périmé

- Votre produit a été conçu et fabriqué avec des matériaux et des composants de haute qualité qui peuvent être recyclés et réutilisés.
- Lorsque ce symbole de poubelle barrée est joint à un produit, il indique que ce produit est couvert par la directive européenne 2002/96/EC.
- Informez-vous sur le système de récupération spécial pour les produits électriques et électroniques.
- Respectez les règles locales ; ne jetez pas vos produits périmés avec vos ordures ménagères. L'élimination correcte des produits périmés permettra d'éviter des conséquences négatives potentielles pour l'environnement et la santé des personnes.
- Les batteries et piles (y compris les batteries rechargeables intégrées) contiennent des substances qui peuvent polluer l'environnement. Toutes les batteries et piles doivent être remises à un point de collecte agréé.



2 Votre Pocket Memo

Félicitations pour votre achat et bienvenue chez Philips !

Afin de bénéficier pleinement de l'assistance offerte par Philips, consultez notre site Web pour obtenir des informations sur l'assistance sous la forme de manuels d'utilisation, de téléchargements de logiciels, d'informations sur la garantie et plus encore : www.philips.com/dictation.

2.1 Points forts

- Le modèle asymétrique et ergonomique du Pocket Memo permet des manipulations d'une facilité inégalée. Tous les boutons sont manipulables d'un seul pouce.
- Deux boutons "smart" vous permettent de voyager dans les options du menu et de faire des sélections rapides.
- Un large écran graphique vous permet de voir toutes les informations relatives au fichier, telles que les mots-clés (nom d'auteur), la longueur de la dictée, la position dans le fichier, et d'autres informations vitales d'un seul coup d'œil. Un affichage rétro-éclairé vous permet de tout voir, même dans de mauvaises conditions d'éclairage.
- Le format de fichier .dss est le standard international du traitement professionnel de la voix. Offrant une qualité audio incomparable de l'enregistrement vocal, les fichiers .dss permettent un taux de compression élevé, une réduction de la taille des fichiers, du trafic sur le réseau et de la capacité de stockage requise.
- Speech Exec Dictate est le logiciel de transfert parfait au traitement des fichiers vocaux. L'interface utilisateur intuitive rend la recherche d'un travail simple et rapide et les informations concernant le statut d'une dictée permettent de vérifier toute la progression du travail.

2.2 Contenu de l'emballage



Pocket Memo

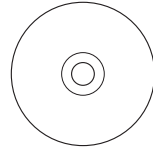

CD-ROM contenant logiciel et manuel de l'utilisateur



Carte mémoire



Piles



Housse



Câble USB



Guide de démarrage rapide

2.3 Aperçu général

2.3.1 Commandes et connexions

- ① Connexion microphone
- ② Connexion écouteurs
- ③ Microphone intégré
- ④ Voyant d'état
- ⑤ Bouton REC (enregistrer)
- ⑥ Interrupteur à 4 positions
- ⑦ Mise sous/hors tension
- ⑧ Haut-parleur
- ⑨ Ecran
- ⑩ Boutons multifonctions
- ⑪ Bouton Menu
- ⑫ +/-, navigation menu et contrôle du volume

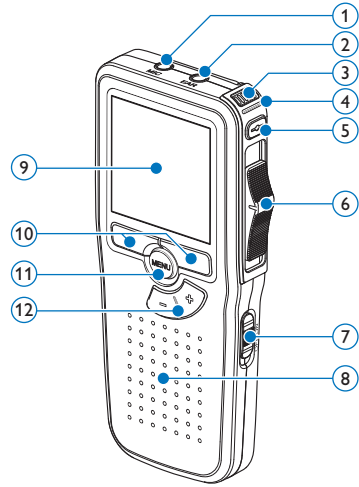

- ⑬ Emplacement carte mémoire
- ⑭ Bouton EOL (end-of-letter/fin de dictée)
- ⑮ Compartiment des piles
- ⑯ Connexion station d'accueil
- ⑰ Connexion alimentation
- ⑱ Connexion USB

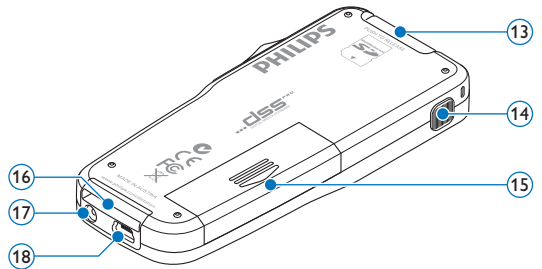

2.3.2 Indicateurs et symboles de l'écran

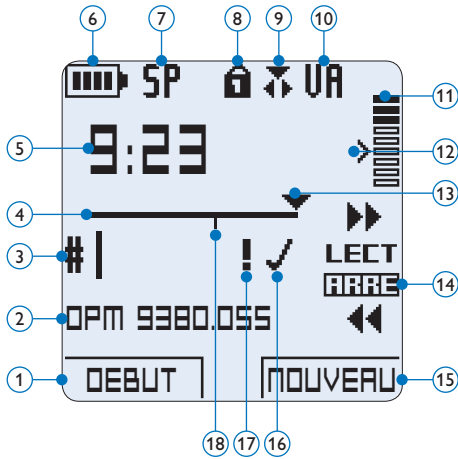

- ① Fonction actuelle du bouton multifonctions de gauche
- ② Nom de fichier
- ③ Numéro de l'enregistrement
- ④ Barre d'état
- ⑤ Durée d'enregistrement / de lecture
- ⑥ Témoin de charge des piles
- ⑦ Format d'enregistrement
- ⑧ Carte mémoire protégée en écriture (verrouillée)
- ⑨ Mode d'insertion activé
- ⑩ Déclenchement vocal activé
- ⑪ Volume d'enregistrement
- ⑫ Seuil de déclenchement vocal de l'enregistrement
- ⑬ Position actuelle dans l'enregistrement
- ⑭ Position actuelle de l'interrupteur à 4 positions
- ⑮ Fonction actuelle du bouton multifonctions de droite
- ⑯ Enregistrement marqué comme terminé (EOL) et verrouillé
- ⑰ Enregistrement marqué comme prioritaire
- ⑱ Enregistrement avec index

3 Pour commencer

3.1 Mettre les piles en place

Le Pocket Memo est alimenté par deux piles AAA, livrées avec le produit. Vous pouvez également utiliser des piles rechargeables Philips. Pour plus d'informations, reportez-vous à la rubrique [Utiliser des piles rechargeables](#) page 79.

- 1 Vérifiez que le Pocket Memo est hors tension.
- 2 Ouvrez le compartiment des piles, à l'arrière du Pocket Memo, en faisant coulisser le couvercle vers le haut puis en le soulevant.

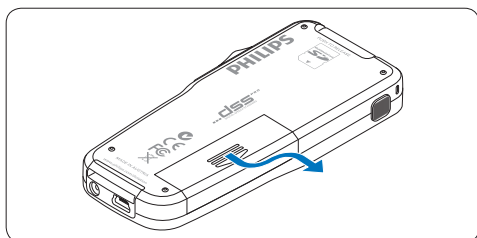

- 3 Insérez les deux piles AAA en respectant la polarité comme indiqué à l'intérieur du compartiment.

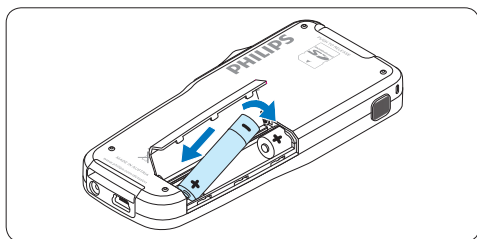
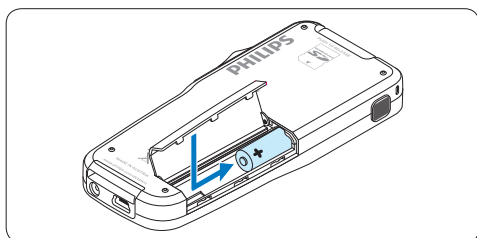

- 4 Refermez le compartiment des piles en rabattant le couvercle puis en le faisant coulisser vers le bas jusqu'à ce que vous entendiez un clic.

ⓘ Note

Ne mélangez pas différents types de piles ! Utilisez soit deux piles rechargeables soit deux piles alcalines non rechargeables.

3.2 Mettre en place/retirer la carte mémoire

Le Pocket Memo fonctionne avec une carte mémoire SD (SecureDigital). Il accepte les cartes SD jusqu'à 2 Go. Votre Pocket Memo vous est fourni avec une carte mémoire déjà mise en place et formatée.

Pour éjecter une carte mémoire :

- 1 Localisez l'emplacement de la carte mémoire, en haut, à l'arrière du Pocket Memo.
- 2 Appuyez sur la carte mémoire jusqu'à ce que vous entendiez un clic.
- 3 Relâchez la carte mémoire : elle sort légèrement de la fente.

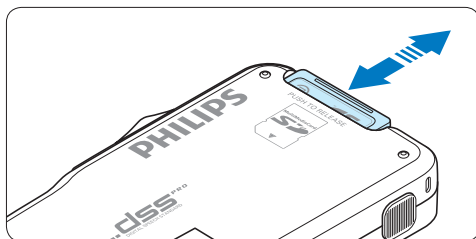

Pour insérer une carte mémoire :

- 1 Localisez l'emplacement de la carte mémoire en haut, à l'arrière du Pocket Memo.
- 2 Insérez la carte mémoire dans la fente. Un petit symbole, à côté de la fente vous indique le sens d'insertion.

- 3 Poussez la carte mémoire jusqu'à ce que vous entendiez un clic.

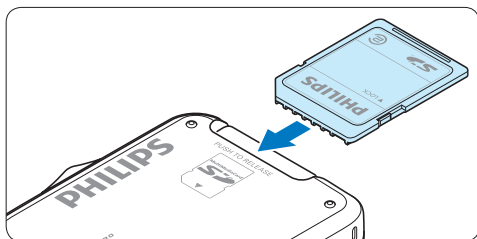

Note

Si vous mettez le Pocket Memo sous tension sans avoir inséré de carte mémoire, un message d'avertissement est affiché.

3.3 Formater une nouvelle carte mémoire

Lorsque vous insérez dans le Pocket Memo une nouvelle carte mémoire non formatée ou une carte qui a été formatée avec un autre appareil qu'un Pocket Memo, celui-ci vous demande si vous voulez formater la carte mémoire.

- 1 Pour confirmer et commencer le formatage, appuyez sur le bouton **OK**.

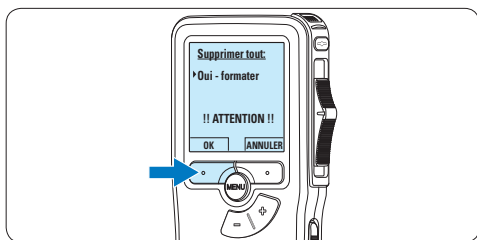

- 2 Si vous voulez annuler l'opération, retirez la carte mémoire ou appuyez sur le bouton **ANNULER**.



Note

Il est impossible de formater une carte mémoire qui est en mode lecture seule (verrouillée).

3.4 Mettre le Pocket Memo en service

Pour mettre le Pocket Memo sous/hors tension, utilisez l'interrupteur **ON/OFF**. Lors de la première utilisation, vous devrez indiquer la langue choisie ainsi que la date et l'heure.

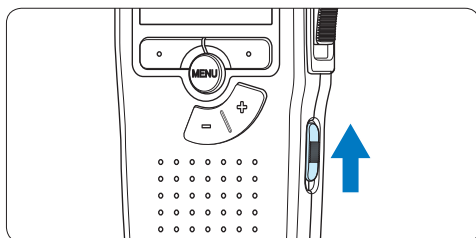

3.4.1 Programmer la langue

Lors de la première utilisation vous devez choisir une langue.

- 1 Sélectionnez la langue voulue en appuyant sur les boutons **+** et **-** du Pocket Memo.

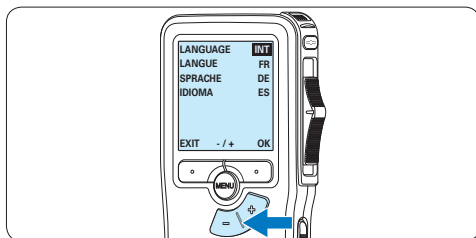

- 2** Appuyez sur le bouton **OK** pour confirmer votre choix.

L'interface utilisateur est alors affichée dans la langue sélectionnée.

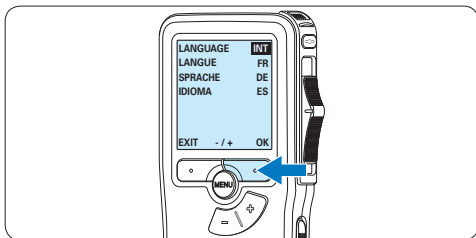

Note

Vous pourrez modifier la langue plus tard à partir du menu. Pour plus d'informations, reportez-vous à la rubrique [Paramètres du menu](#) page 74.

3.4.2 Programmer la date et l'heure

Une fois que vous avez choisi la langue de l'interface utilisateur, vous devez programmer la date et l'heure actuelles sur le Pocket Memo.

- 1** Modifiez les données affichées pour l'année, le mois ou le jour en appuyant le nombre de fois nécessaire sur les boutons **+** ou **-**.

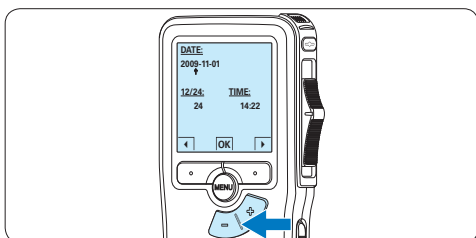

- 2** Appuyez sur le bouton **▶** pour placer le curseur (↑) au niveau de l'entrée suivante. Une fois que vous avez programmé la date, appuyez sur le bouton **▶** pour placer le curseur au niveau de l'heure.

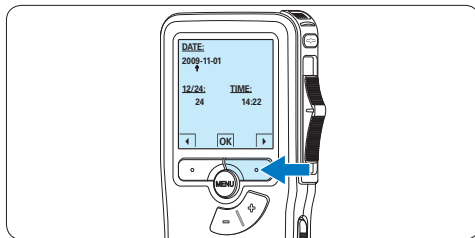

- 3** A l'aide des boutons **+** ou **-** choisissez l'affichage sur 12 ou 24 heures, AM (avant-midi) ou PM (après-midi) dans le cas de l'affichage sur 12 heures, et réglez l'heure et les minutes.

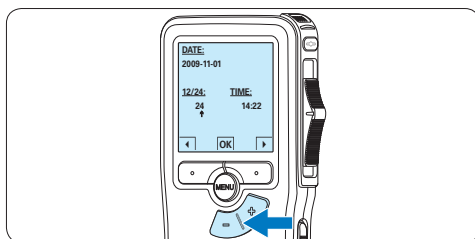

- 4** Appuyez sur le bouton **▶** pour confirmer la date et l'heure saisies. Vous pouvez maintenant vous servir du Pocket Memo.

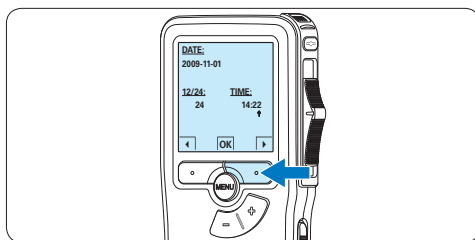

Note

En cas d'erreur en cours de programmation, vous pouvez utiliser le bouton **◀** à n'importe quel moment pour revenir en arrière et corriger. Vous pourrez modifier plus tard la date et l'heure à partir du menu. Pour plus d'informations, reportez-vous à la rubrique [Paramètres du menu](#) page 74.

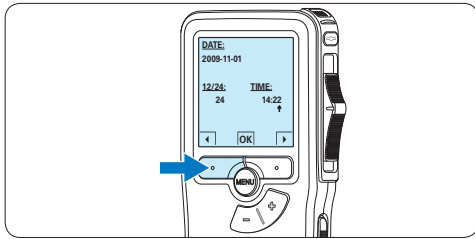

3.5 Mode économique

Après 60 minutes d'inactivité, le Pocket Memo se met automatiquement en mode économique et son écran à cristaux liquides affiche la date et l'heure. Appuyez sur n'importe quel bouton pour le réactiver.

Si le Pocket Memo n'est pas utilisé pendant plus de deux heures, il s'éteint complètement. Allumez-le en plaçant l'interrupteur On/Off sur la position **OFF**, puis sur la position **ON**.

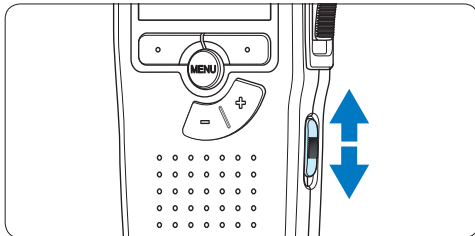

4 Utilisation de votre Pocket Memo

Memo

4.1 Enregistrer

4.1.1 Créer un enregistrement

Pour enregistrer avec le Pocket Memo, procédez comme indiqué ci-dessous :

- 1 Vérifiez qu'une carte mémoire est insérée à l'emplacement voulu. Pour plus d'informations, reportez-vous à la rubrique [Mettre en place/retirer la carte mémoire](#) page 60.
- 2 Mettez le Pocket Memo sous tension en faisant coulisser l'interrupteur sur la position **ON**.

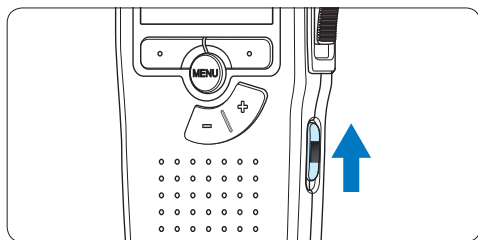

- 3 Appuyez sur le bouton multifonctions **NOUVEAU** pour créer un nouvel enregistrement.

⊖ Note

Le bouton multifonctions **NOUVEAU** n'est pas affiché si l'enregistrement actuel est vide.

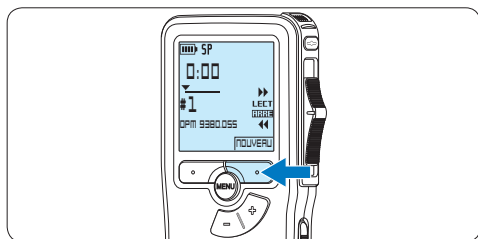

- 4 Pour démarrer l'enregistrement, appuyez sur le bouton **REC**, déplacez l'interrupteur à 4 positions sur la position **ENRE** et commencez à parler.

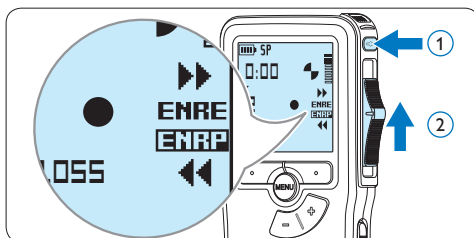

- Pendant l'enregistrement, le voyant d'état est rouge (en mode Remplacement) ou vert (en mode Insertion).

- L'information suivante s'affiche :

- a Mode d'enregistrement
- b Durée d'enregistrement
- c Position dans l'enregistrement
- d Numéro de l'enregistrement
- e Nom de fichier

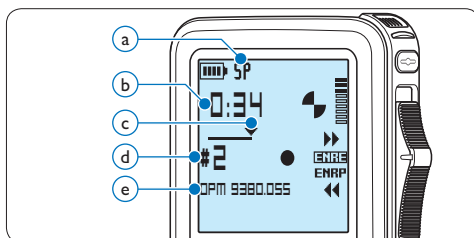

- 5 Pour des pauses courtes déplacez l'interrupteur à 4 positions sur la position **ENRP**. Pour continuer l'enregistrement, déplacez l'interrupteur à 4 positions de nouveau sur la position **ENRE**.
- 6 Pour arrêter l'enregistrement, déplacez l'interrupteur à 4 positions sur la position **ENRP** et appuyez sur le bouton **REC**.

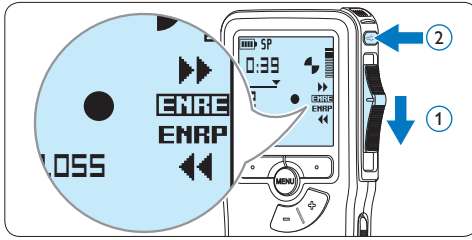

Note

Pour obtenir un bon résultat, placez le microphone à environ 10 centimètres de votre bouche et parlez clairement.

4.1.2 Compléter un enregistrement (insérer/écraser)

Par défaut, les enregistrements s'effectuent en *Mode d'écrasement*. Pour passer en *Mode d'insertion* et ajouter des éléments dans votre dictée, suivez les instructions données ci-après :

- 1 En position **ARRÊT**, appuyez sur le bouton **MENU** pour ouvrir le menu.

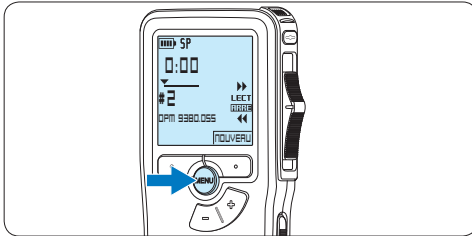

- 2 Appuyez sur le bouton **+** ou **-** pour sélectionner le menu *Mode d'insertion* et appuyez sur le bouton multifonctions **ENTRER** pour entrer dans le sous-menu.

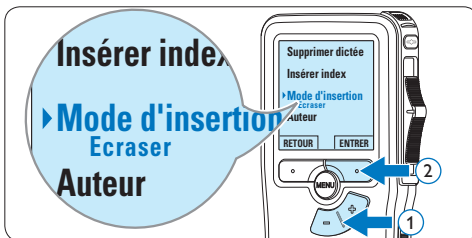

- 3 Appuyez sur le bouton **+** ou **-** pour choisir *Insérer* ou *Écraser*.
 - En *Mode d'insertion*, l'interrupteur à 4 positions affiche **ENRE** et le voyant d'état est vert pendant l'enregistrement.
 - En *Mode d'écrasement*, l'interrupteur à 4 positions affiche **ENRE** et le voyant d'état est rouge pendant l'enregistrement.

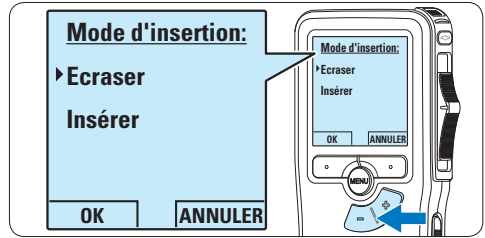

- 4 Appuyez sur le bouton multifonctions **OK** pour enregistrer le paramétrage ou sur le bouton multifonctions **ANNULER** pour quitter le sous-menu sans modifier les paramétrages.

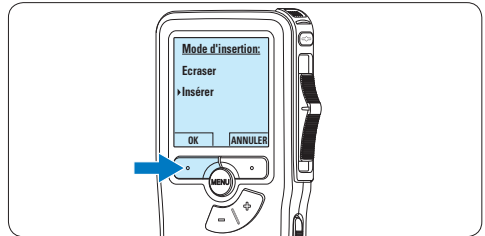

- 5 Appuyez sur le bouton **+** ou **-** pour sélectionner le fichier dans lequel vous souhaitez insérer du texte.

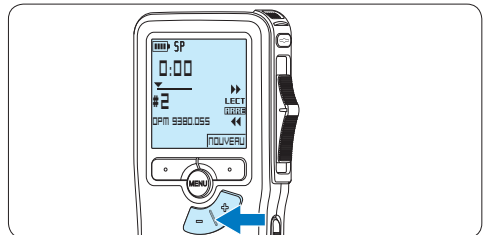

- 6 Avancez ou revenez en arrière jusqu'à la position où l'insertion doit être faite.
- 7 Pour insérer un enregistrement supplémentaire, appuyez sur le bouton **REC**, déplacez l'interrupteur à 4 positions sur la position **ENRE** et commencez à parler. Le texte inséré ne remplace pas l'enregistrement.

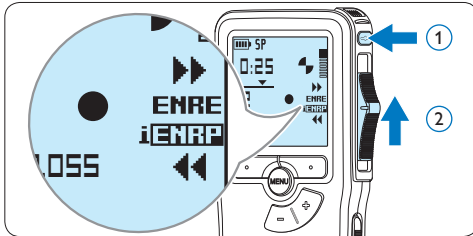

- 8 Pour arrêter d'insérer un enregistrement supplémentaire, déplacez l'interrupteur à 4 positions sur la position **ENRP** et appuyez sur le bouton **REC**.

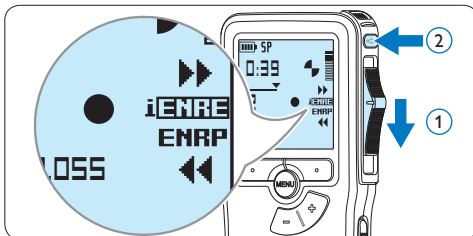

- 9 Si la dictée n'est pas terminée, avancez simplement rapidement jusqu'à la fin du fichier et continuez à enregistrer.
- 10 Si vous souhaitez revenir en Mode d'écrasement, reprenez à partir de l'étape **1**.

4.1.3 Terminer (verrouiller) un enregistrement

Lorsque vous avez terminé un enregistrement et ne souhaitez pas apporter d'autres modifications, suivez les indications données ci-après pour qu'il soit marqué comme terminé et protégé contre toute suppression accidentelle :

- 1 En position **ARRÊT**, appuyez sur le bouton **+** ou **-** pour sélectionner l'enregistrement que vous souhaitez marquer comme terminé.

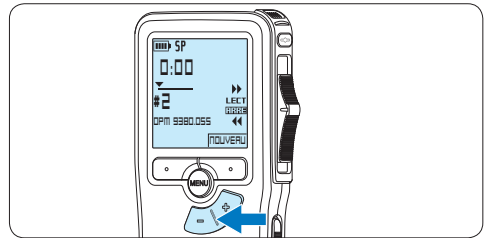

- 2 Appuyez sur le bouton **EOL** pour que la dictée soit marquée comme terminée. Le symbole **✓** est affiché sur l'écran.

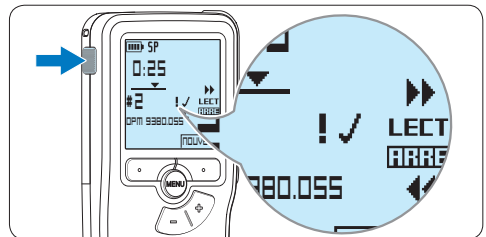

- 3 Si vous voulez que cette dictée soit marquée comme prioritaire, appuyez de nouveau sur le bouton **EOL** dans la demi-seconde qui suit. Le symbole **!** est affiché sur l'écran. Il indique que la dictée est prioritaire pour la transcription.
- 4 Si vous souhaitez la modifier, il vous faudra appuyer de nouveau sur la touche **EOL** pour supprimer la marque terminée.

* Conseil

Le logiciel SpeechExec peut être configuré pour transférer des fichiers uniquement marqués comme terminés du Pocket Memo vers le PC.

! Attention

Les fichiers marqués comme terminés sont supprimés lorsque la carte mémoire est formatée ou lorsque la fonction 'Supprimer toutes les dictées' est utilisée.

4.1.4 Modifier le format d'enregistrement

Le format choisi détermine la qualité audio de vos enregistrements et le temps total d'enregistrement que vous pouvez sauvegarder sur votre carte mémoire. Le Pocket Memo accepte les formats suivants :

- Standard Play (SP) : 1 Mo pour un enregistrement de 10 minutes.
- Long Play mobile (LPM) : 1 Mo pour un enregistrement de 15 minutes.

- 1 En position **ARRÊT**, appuyez sur le bouton **MENU** pour ouvrir le menu.

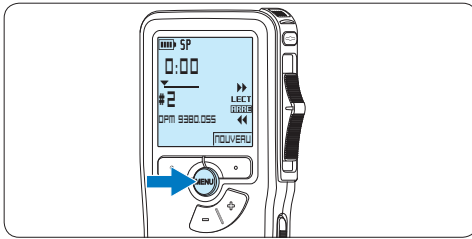

- 2 Appuyez sur le bouton **+** ou **-** pour sélectionner l'option **Installation** du menu puis sur le bouton multifonctions **ENTRER**.

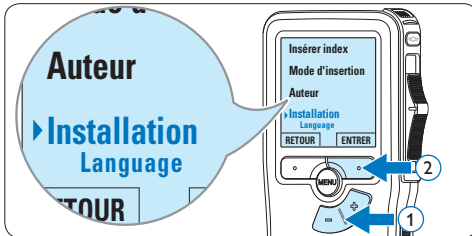

- 3 Appuyez sur le bouton **+** ou **-** pour sélectionner l'option **Format enregistrement** du menu et appuyez sur le bouton multifonctions **ENTRER**.

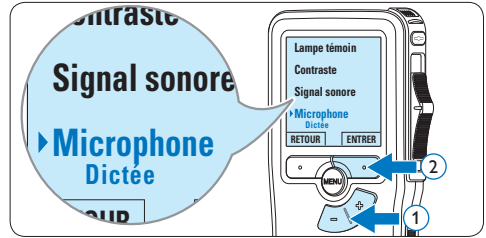

- 4 Appuyez sur le bouton **+** ou **-** pour choisir **SP** ou **LPM**.

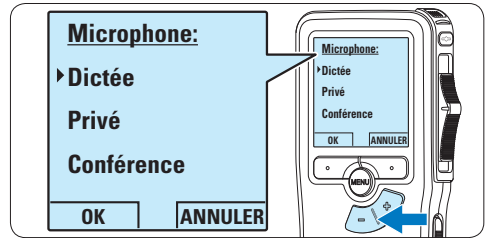

- 5 Appuyez sur le bouton multifonctions **OK** pour enregistrer le paramétrage ou sur le bouton multifonctions **ANNULER** pour quitter le sous-menu sans modifier le paramétrage.

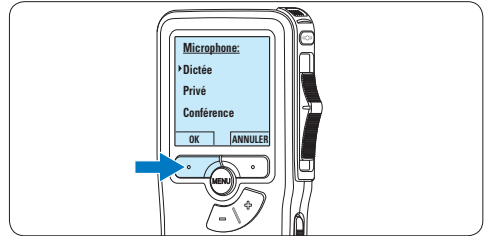

4.1.5 Régler la sensibilité du microphone

Réglez la sensibilité du microphone en fonction de l'environnement sonore et de votre façon de dicter.

- 1 En position **ARRÊT**, appuyez sur le bouton **MENU** pour ouvrir le menu.

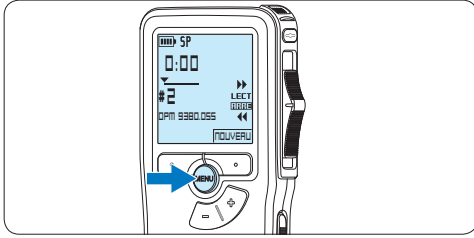

- 2 Appuyez sur le bouton **+** ou **-** pour sélectionner l'option **Installation** du menu puis sur le bouton multifonctions **ENTRER**.

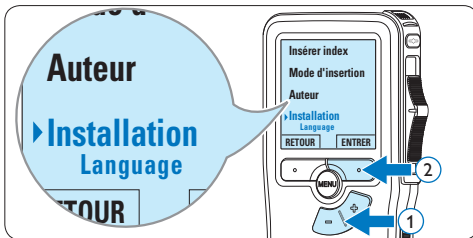

- 3 Appuyez sur le bouton **+** ou **-** pour sélectionner l'option **Microphone** du menu puis sur le bouton multifonctions **ENTRER**.

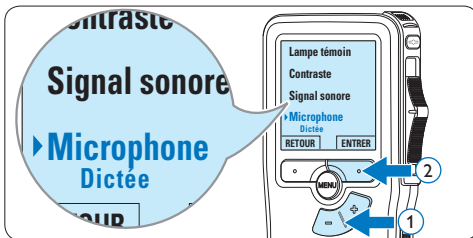

- 4 Appuyez sur le bouton **+** ou **-** pour choisir la sensibilité du microphone: **Privé** (bas), **Dictée** (moyen) et **Conférence** (haut).

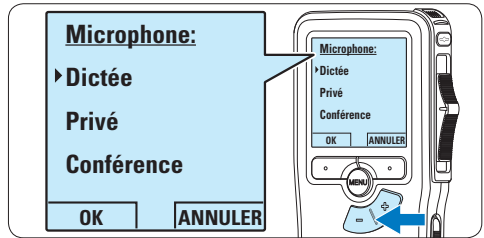

- 5 Appuyez sur le bouton multifonctions **OK** pour enregistrer le paramétrage.

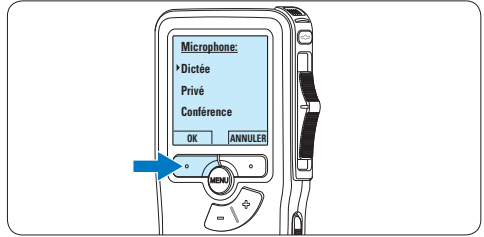

4.2 Lecture

- 1 En position **ARRÊT**, appuyez sur le bouton **+** ou **-** pour sélectionner le fichier à écouter et pour localiser le début de l'enregistrement.

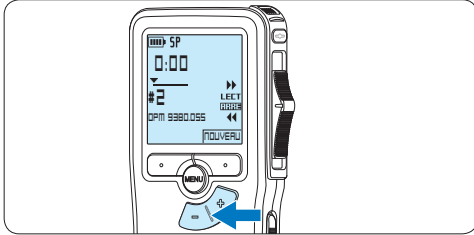

- 2 Mettez l'interrupteur à 4 positions sur **LECT** pour commencer la lecture.

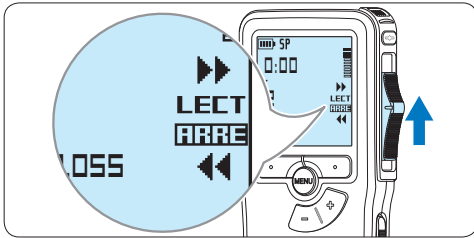

L'information ci-après s'affiche:

- a Format d'enregistrement
- b Position lecture (minutes : secondes)
- c Position actuelle dans l'enregistrement
- d Numéro de fichier
- e Nom de fichier

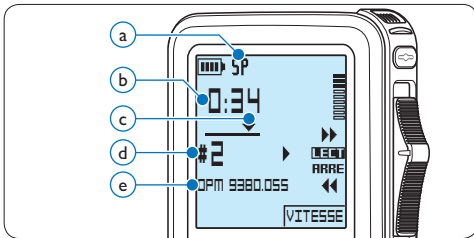

- 3 Appuyez sur le bouton **+** ou **-** pour régler le niveau sonore pendant la lecture.

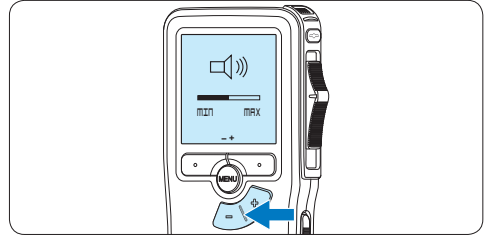

- 4 Appuyez sur le bouton multifonctions **VITESSE** pour régler la vitesse de lecture du fichier.

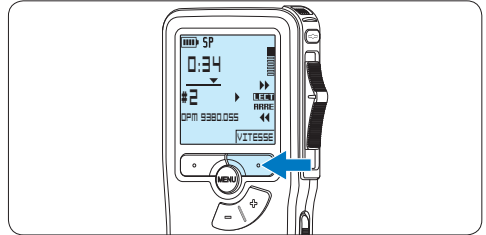

- 5 Pour arrêter la lecture, mettez l'interrupteur à 4 positions sur **ARRÊT**.

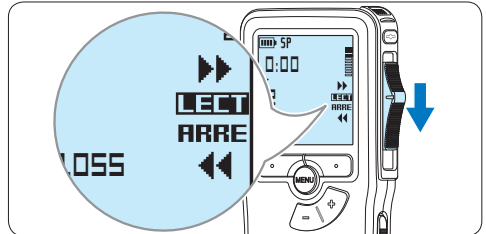

4.2.1 Aperçu général des fonctions de lecture

Sélection du fichier En position **ARRÊT**, appuyez une fois sur le bouton **+** pour vous positionner à la fin d'un fichier. Appuyez à nouveau sur le bouton **+** pour vous positionner au début du fichier suivant.

En position **ARRÊT**, appuyez une fois sur le bouton **-** pour vous positionner au début d'un fichier. Appuyez à nouveau sur le bouton **-** pour vous positionner à la fin du fichier précédent.

Retour rapide Déplacez l'interrupteur à 4 positions sur la position **◀**. Déplacez l'interrupteur à 4 positions sur la position **ARRÊT** pour arrêter le retour rapide ou sur la position **LECT** pour arrêter le retour rapide et démarrer la lecture.

Avance rapide Déplacez l'interrupteur à 4 positions sur la position **▶**. Déplacez l'interrupteur à 4 positions sur la position **ARRÊT** pour arrêter l'avance rapide ou sur la position **LECT** pour arrêter l'avance rapide et démarrer la lecture.

Vitesse de lecture Appuyez sur le bouton multifonctions **VITESSE** pendant la lecture pour accélérer ou ralentir la vitesse de lecture.

4.3 Supprimer

📌 Note

Avant de supprimer une dictée, vérifiez qu'elle n'est pas marquée comme terminée et que la carte mémoire n'est pas en lecture seule (verrouillée). Si la dictée est marquée comme terminée, déverrouillez-la en appuyant une fois sur le bouton **EOL**.

4.3.1 Supprimer une dictée

Pour supprimer une dictée, procédez comme indiqué ci-dessous:

- 1 En position **ARRÊT**, appuyez sur le bouton **+** ou **-** pour sélectionner le fichier que vous souhaitez supprimer.

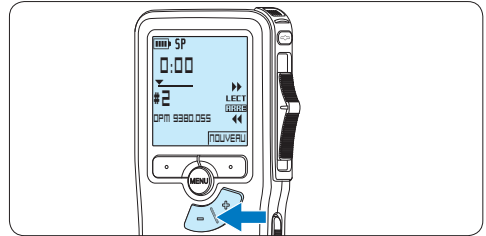

- 2 Appuyez sur le bouton **MENU** pour ouvrir le menu. L'option **Supprimer dictée** du menu est sélectionnée.

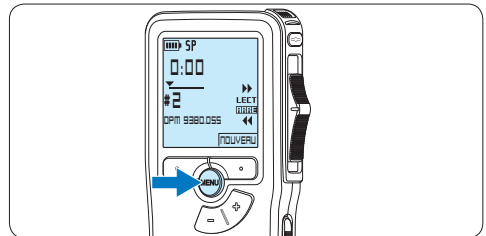

- Appuyez sur le bouton multifonctions **ENTRER** pour entrer dans le sous-menu.

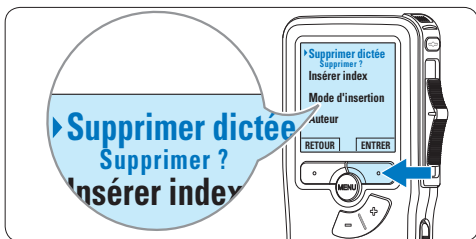

- Appuyez sur **OK** pour supprimer la dictée. Appuyez sur **ANNULER** pour annuler l'opération et conserver la dictée.

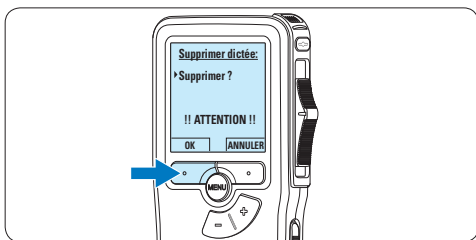

- Appuyez sur le bouton **+** ou **-** pour sélectionner l'option **Supprimer section** du menu et appuyez sur le bouton multifonctions **OK**.

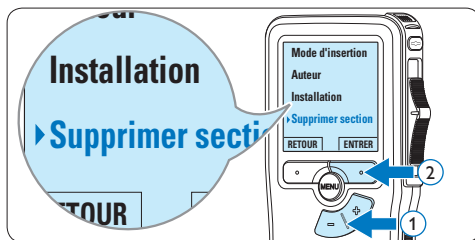

- Placez-vous au début de la section que vous souhaitez supprimer à l'aide des fonctions lecture ou avance/retour. Appuyez sur le bouton **MARQUE 1**. Une croix est affichée sur l'écran.

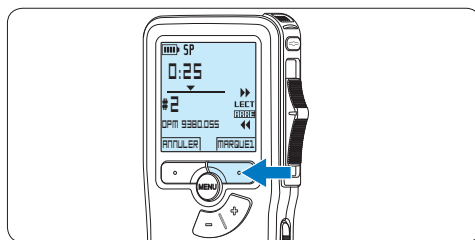

4.3.2 Supprimer une partie d'une dictée

Pour supprimer une partie d'une dictée, procédez comme indiqué ci-dessous:

- En position **ARRÊT**, appuyez sur le bouton **MENU** pour ouvrir le menu.

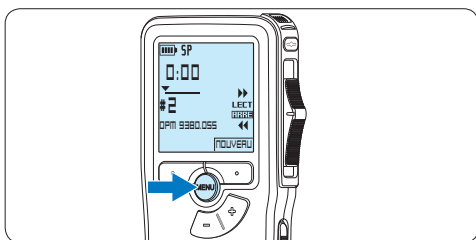

- Placez-vous à la fin de la section à supprimer à l'aide des fonctions lecture ou avance / retour et appuyez sur le bouton multifonctions **MARQUE 2**. Une deuxième croix est affichée.

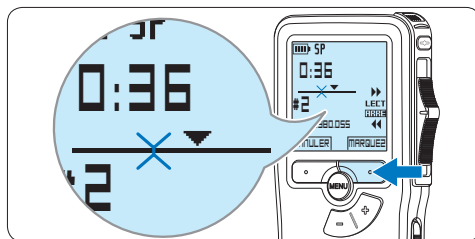

- 5 Pour confirmer que vous voulez la partie marquée, appuyez sur le bouton **SUPPRIM** et sur le bouton **OK**, ou appuyez sur le bouton **ANNULER** pour sortir sans effacer.

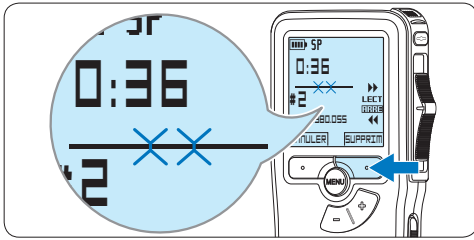

- 2 Appuyez sur le bouton **+** ou **-** pour sélectionner l'option **Installation** du menu et appuyez sur le bouton multifonctions **ENTRER**.

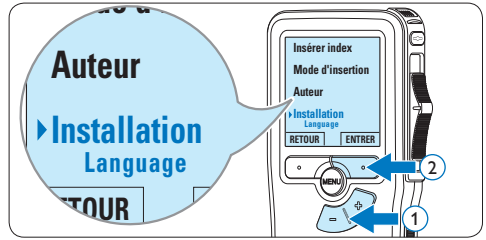

4.3.3 Supprimer toutes les dictées

⚠ Attention

Les fichiers marqués comme terminés (EOL) sont supprimés quand la fonction 'Supprimer toutes les dictées' est utilisée.

Suivez les instructions ci-après pour supprimer toutes les dictées:

- 1 En position **ARRÊT**, appuyez sur le bouton **MENU** pour ouvrir le menu.

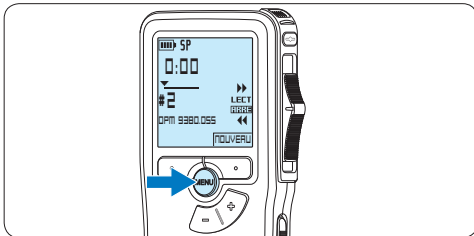

- 3 Appuyez sur le bouton **+** ou **-** pour sélectionner l'option **Supprimer les dictées** puis sur le bouton multifonctions **ENTRER**.

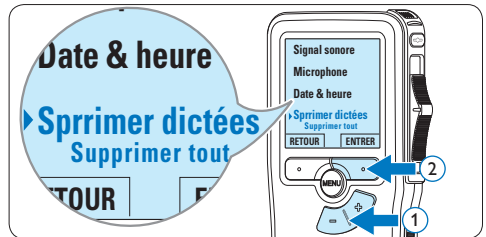

- 4 Appuyez sur le bouton multifonctions **ENTRER** et sur le bouton multifonctions **OK** pour confirmer la suppression, ou appuyez sur le bouton multifonctions **ANNULER** pour quitter sans supprimer.

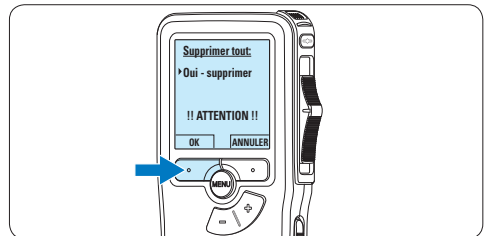

5 Comment mieux tirer parti de votre Pocket Memo

5.1 Utiliser le logiciel Philips SpeechExec

Le logiciel *Philips SpeechExec* peut être utilisé pour la configuration avancée du Pocket Memo, pour le téléchargement automatique, la conversion et le routage des fichiers de dictée.



Note

Pour plus d'informations sur le logiciel *Philips SpeechExec*, veuillez consulter le manuel de l'utilisateur de *SpeechExec*.

5.1.1 Configuration avancée

L'assistant de configuration du Digital Pocket Memo fait partie du logiciel de dictée *Philips SpeechExec*. Il guide l'utilisateur dans la configuration et les paramétrages de son Digital Pocket Memo : configuration du format de l'heure, du signal sonore, du déclenchement vocal de l'enregistrement, de l'affichage écran (mode standard ou avancé), du format de l'enregistrement, de la sensibilité du microphone, du nom des auteurs, et du téléchargement des fichiers sur un PC.

- 1 Connectez le Digital Pocket Memo à votre PC à l'aide d'un câble USB.
- 2 Démarrez le logiciel de dictée *Philips SpeechExec Dictate*.
- 3 Cliquez sur [Paramètres > Paramètres généraux](#) dans la barre de menu et sélectionnez [Configuration DPM/DT >](#)

[Assistant DPM](#) à partir de la liste affichée sur la gauche.

- 4 Cliquez ensuite sur le bouton [Démarrer l'assistant](#). Suivez les instructions affichées pour personnaliser le Digital Pocket Memo en fonction de vos besoins.
- 5 Cliquez sur le bouton [Terminer](#) pour quitter l'assistant et confirmer le transfert des nouveaux paramètres vers le Digital Pocket Memo.

Note

Lorsque vous connectez le Pocket Memo à votre PC pour la première fois, Windows détecte un nouveau matériel et installe automatiquement les pilotes nécessaires. Une fois l'installation terminée, Windows peut vous demander de redémarrer votre PC.

5.1.2 Transférer des enregistrements sur le PC

Avec la connexion USB, le Pocket Memo est automatiquement reconnu comme un périphérique externe quand il est connecté à l'ordinateur. Ainsi, il est facile d'accéder au contenu de l'appareil avec n'importe quel programme de Microsoft Windows comme à toute unité externe.

Utilisez le logiciel *Philips SpeechExec* pour le téléchargement automatique, la conversion et le routage des fichiers.

- 1 Effectuez un enregistrement avec le Pocket Memo.
- 2 Démarrez le logiciel de dictée *SpeechExec*.
- 3 Connectez le Pocket Memo à votre PC à l'aide d'un câble USB ou de la station d'accueil USB (option).
- 4 Par défaut, les enregistrements présents

sur le Pocket Memo seront téléchargés automatiquement sur le PC et déplacés dans le dossier *Dictées terminées* de la liste de travail.

Note

Lorsqu'un Pocket Memo est connecté, vous pouvez configurer le téléchargement (quels fichiers doivent être téléchargés et comment) à partir du menu Paramètres de *SpeechExec* ou via l'assistant de configuration.

- 3 Pour sélectionner un sous-menu, appuyez sur le bouton **ENTRER** ou **MENU**.

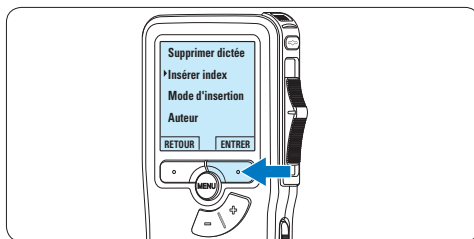

- 4 Pour sortir du menu, appuyez sur **RETOUR**.

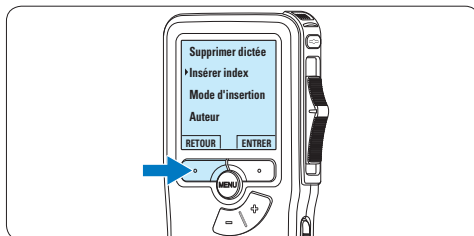

- 5 Sélectionnez une fonction à l'aide des boutons **+** ou **-**.
- 6 Pour confirmer une sélection, appuyez sur **OK**, pour annuler, appuyez sur **ANNULER**.

5.2 Paramètres du menu

Pour accéder au menu du Pocket Memo:

- 1 En position **ARRÊT**, appuyez sur le bouton **MENU** pour ouvrir le menu.

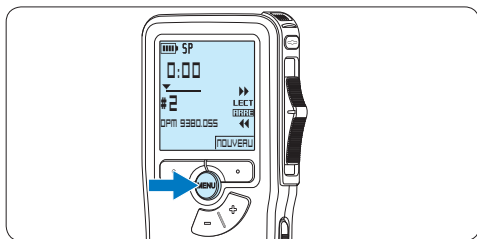

- 2 Appuyez sur le bouton **+** ou **-** pour vous déplacer dans le menu.

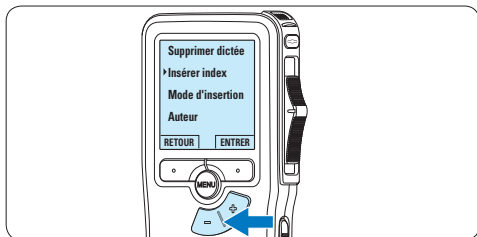

5.2.1 Liste des menus

Note

- Certains paramètres, tels que définir les noms d'auteurs ou passer à un mode d'affichage simple, sont uniquement disponibles via *Philips SpeechExec Dictate*. Pour plus d'informations, reportez-vous à la rubrique Configuration avancée page 73.
- Pour accéder à des informations supplémentaires sur les fichiers, l'appareil et la carte mémoire, appuyez en continu sur le bouton **MENU**.

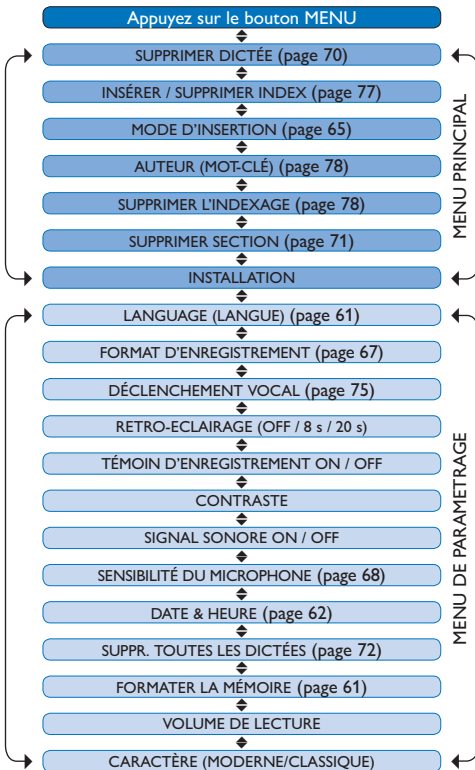

5.3 Utiliser le déclenchement vocal de l'enregistrement

Le déclenchement vocal de l'enregistrement est une fonction pratique pour les dictées « mains libres ». Lorsque cette fonction est activée, l'appareil ne commence à enregistrer que lorsque vous commencez à parler. Si vous cessez de parler, le Pocket Memo arrête automatiquement d'enregistrer (au bout de 3 secondes de silence) et ne reprend l'enregistrement que lorsque vous recommencez à parler.

- 1 En position **ARRÊT**, appuyez sur le bouton **MENU** pour ouvrir le menu.

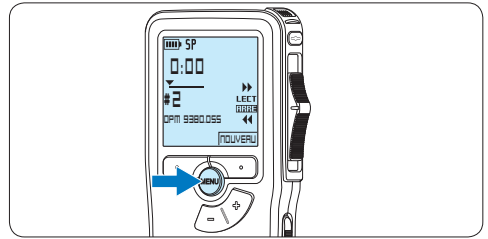

- 2 Appuyez sur le bouton **+** ou **-** pour sélectionner l'option **Installation** du menu puis sur le bouton multifonctions **ENTRER**.

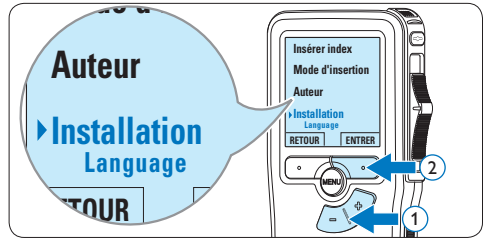

- 3** Appuyez sur le bouton **+** ou **-** pour sélectionner l'option **Déclenchement vocal** du menu puis sur le bouton multifonctions **ENTRER**.

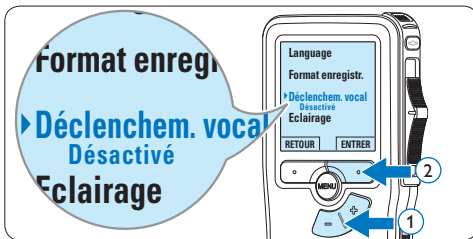

à un certain seuil l'enregistrement s'arrête au bout de trois secondes et le voyant d'état clignote.

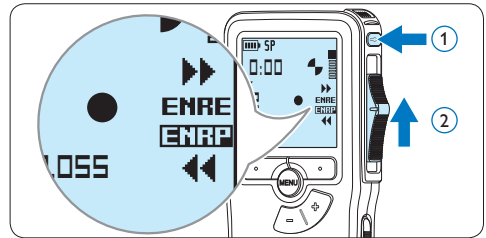

- 4** Appuyez sur le bouton **+** ou **-** pour choisir **Marche** ou **Arrêt**.

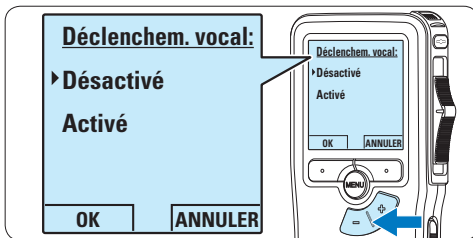

- 7** Appuyez sur le bouton **+** ou **-** pour régler le seuil d'enregistrement.

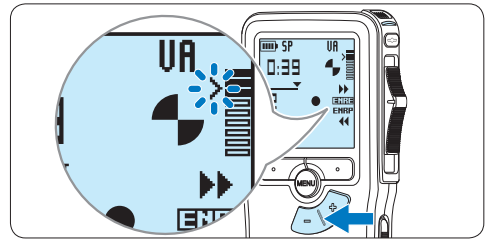

- 5** Confirmez la nouvelle sélection en appuyant sur le bouton **OK** ou conservez la sélection actuelle en appuyant sur le bouton **ANNULER**.



- 8** Pour arrêter l'enregistrement, déplacez l'interrupteur à 4 positions sur la position **ENRP** et appuyez sur le bouton **REC.**

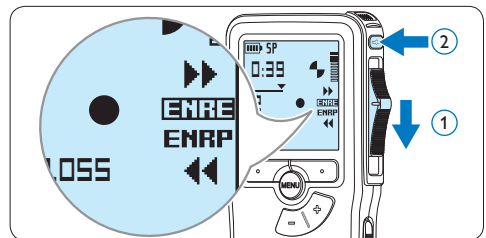

- 6** Pour démarrer l'enregistrement, appuyez sur le bouton **REC.**, déplacez l'interrupteur à 4 positions sur la position **ENRE** et commencez à parler.

Pendant l'enregistrement, le voyant d'état est rouge (en mode Remplacement) ou vert (en mode Insertion). Si le niveau sonore est inférieur

5.4 Utiliser des index

Vous pouvez insérer des index dans une dictée pour repérer des points intéressants, par exemple le début d'une partie importante, un passage que vous souhaitez corriger plus tard, ou un élément auquel vous souhaitez avoir accès rapidement et facilement.

5.4.1 Insérer un index

- 1 Placez-vous à l'endroit où vous voulez insérer un index, à l'aide des fonctions avance ou retour rapide.
- 2 En position **ARRÊT**, appuyez sur le bouton **MENU** pour ouvrir le menu.

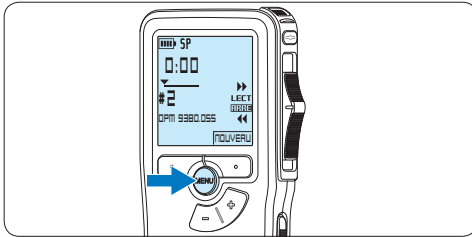

- 3 Appuyez sur le bouton **+** ou **-** pour sélectionner l'option **Insérer index** puis sur le bouton multifonctions **OK**.

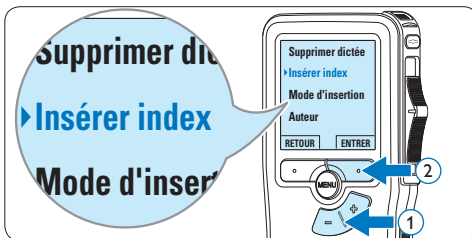

5.4.2 Supprimer un index

- 1 Placez-vous à l'endroit où vous voulez supprimer un index, à l'aide des fonctions avance ou retour rapide.
- 2 En position **ARRÊT**, appuyez sur le bouton **MENU** pour ouvrir le menu.

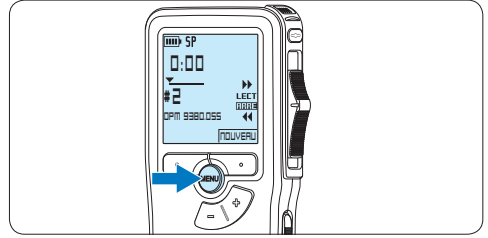

- 3 Appuyez sur le bouton **+** ou **-** pour sélectionner l'option **Supprimer l'index** puis sur le bouton multifonctions **OK**.

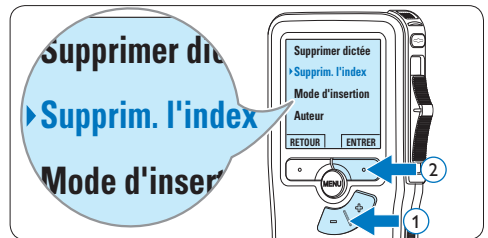

5.4.3 Supprimer tous les index

- 1 Appuyez sur le bouton **MENU** quand l'appareil est arrêté pour ouvrir le menu.

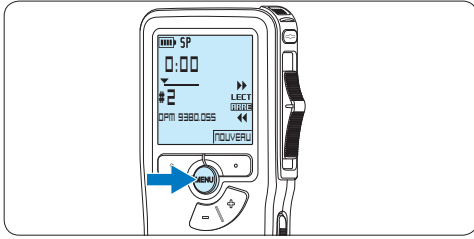

- 2 Appuyez sur le bouton **+** ou **-** pour sélectionner l'option **Supprimer l'indexage** du menu puis sur le bouton multifonctions **ENTRER**.

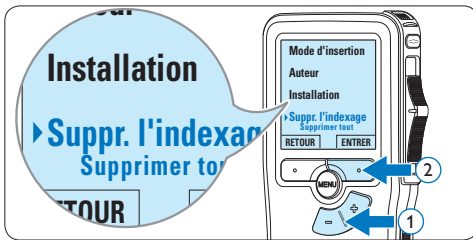

- 3 Appuyez sur le bouton multifonctions **ENTRER** et le bouton multifonctions **OK** pour confirmer la suppression, ou appuyez sur le bouton multifonctions **ANNULER** pour quitter sans supprimer.

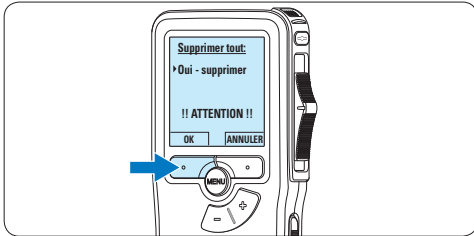

Note

L'option **Supprimer l'indexage** du menu est accessible uniquement si la dictée actuelle comporte au moins un index.

5.5 Attribuer un nom d'auteur

Un mot-clé, comme le nom de l'auteur, peut être associé à chaque enregistrement. Le mot clef peut être utilisé pour identifier les enregistrements et pour le routage des fichiers dans le logiciel *Philips SpeechExec*.

Note

Les noms des auteurs doivent être définis au préalable avec le logiciel *Philips SpeechExec*. Pour plus d'informations, reportez-vous à la rubrique Configuration avancée page 73. Par défaut, c'est la catégorie de mot-clé AUTEUR avec les mots-clé 'DPM 9370' et '- - -' (vide = défaut) qui est définie sur le Pocket Memo.

Pour associer le nom d'un auteur à un enregistrement :

- 1 En position **ARRÊT**, appuyez sur le bouton **MENU** pour ouvrir le menu.

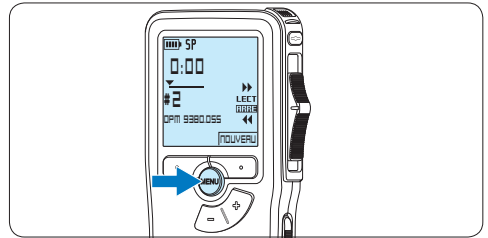

- 2 Appuyez sur le bouton **+** or **-** pour sélectionner l'option **Auteur** du menu.



- 3 Appuyez sur le bouton multifonctions **ENTRER** pour afficher la liste des noms.

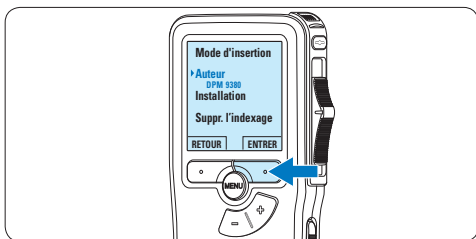

- 4 Appuyez sur le bouton **+** or **-** pour sélectionner un nom.

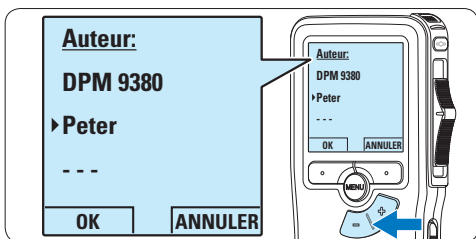

- 5 Appuyez sur le bouton **OK** pour confirmer ou le bouton multifonctions **ANNULER** pour quitter sans sélectionner de nom.

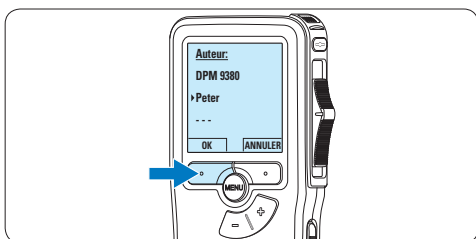

5.6 Utiliser des piles rechargeables

Le Pocket Memo peut être alimenté avec les *piles rechargeables 9154 Philips*. Pour recharger ces piles, vous pouvez utiliser *l'unité d'alimentation 9146 de Philips* ou *la station d'accueil USB 9120*.

5.6.1 Recharger les piles avec l'unité d'alimentation Philips

Pour recharger les piles avec l'unité d'alimentation secteur Philips:

- 1 Branchez l'unité d'alimentation Philips sur le secteur.
- 2 Connectez le Pocket Memo à l'unité d'alimentation secteur Philips.

Note

Vous pouvez continuer à utiliser le Pocket Memo. Les piles se rechargent pendant que vous travaillez et continueront à se charger même si vous mettez le Pocket Memo hors tension.

5.6.2 Recharger les piles via la station d'accueil

Lorsque le Pocket Memo est connecté à la station d'accueil, il est alimenté par la station d'accueil et non par les piles. Si votre Pocket Memo est équipé de piles rechargeables, celles-ci se rechargent automatiquement lorsque le Pocket Memo est connecté à la station d'accueil.

6 Données techniques

Connectique

- Connecteur station d'accueil : 8 broches femelle
- USB : mini-USB 2.0 femelle (mode rapide, 12 Mbit/s)
- Entrée CC : 6 V
- Microphone : 3,5 mm, impédance 2 k Ω
- Ecouteur : 3,5 mm, impédance 8 Ω ou plus
- Carte mémoire : Secure Digital (SD) & Multimedia (MMC)

Affichage

- Type : TFT-Transréflectif
- Taille diagonale écran : 44 mm / 1,71 in.
- Résolution : 128 \times 128 pixels
- Couleur rétro-éclairage : blanc

Format d'enregistrement

- DSS (Digital Speech Standard)

Type de mémoire

- Carte Secure Digital (SD) / Multimedia (MMC) jusqu'à 2 Go
- Temps d'enregistrement (SP/LP): 176 / 260 heures avec une carte de 1 Go

Fréquence d'échantillonnage

- Mode qualité standard (SP) : 12 kHz
- Mode longue durée (LPm) : 8 kHz

Taux de compression

- Mode qualité standard (SP) : 13,5 kbit/s
- Mode longue durée (LPm) : 9 kbit/s

Haut-parleur

- Intégré: Haut-parleur dynamique, rond (30 mm)
- Puissance de sortie : 200 mW

Caractéristiques électriques

- Type de piles : deux piles AAA (LR03 ou R03) ou deux piles rechargeables Philips AAA NI-MH (LFH9154)
- Alimentation (en option) : 6 V CC / 850 mA
- Autonomie des piles: 17 heures avec piles rechargeables Philips LFH9154 (mode SP)
- Durée type d'une charge complète : 2,5 heures

Caractéristiques environnementales

- Conforme à la directive 2002/95/EC (RoHS)
- Produit sans soudures au plomb

Conditions de fonctionnement

- Température: 5° – 45° C / 41° – 113° F
- Humidité : 10 % à 90 %

Spécificités

- Dimensions de l'appareil (l \times H \times P) : 50 \times 116 \times 17 mm / 2.0 \times 4.6 \times 0.7 inch
- Poids: 106 g / 3.7 oz (avec piles)

Accessoires (en option)

- USB Docking Station LFH9120
- Alimentation secteur Philips LFH9146
- Philips carte mémoire Secure Digital (SD)
- Ecouteurs LFH0334

Manual del usuario

1	Importante	82	5	Para sacar el mayor provecho de su Pocket Memo	99
2	Su Pocket Memo	83	5.1	Utilizar Philips SpeechExec	99
2.1	Funciones destacadas del producto	83	5.1.1	Configuración avanzada	99
2.2	Contenido del embalaje	83	5.1.2	Descargar grabaciones al ordenador	99
2.3	Generalidades	84	5.2	Menú de configuraciones	100
2.3.1	Controles y conexiones	84	5.2.1	Lista de menú	100
2.3.2	Indicadores y símbolos en la pantalla	85	5.3	Utilizar la grabación con activación por voz	101
3	Get started	86	5.4	Trabajar con marcas de índice	103
3.1	Colocar las baterías o pilas	86	5.4.1	Insertar una marca de índice	103
3.2	Insertar y extraer la tarjeta de memoria	86	5.4.2	Eliminar una marca de índice	103
3.3	Formatear una tarjeta de memoria	87	5.4.3	Eliminar todas las marcas de índice	103
3.4	Activación del Pocket Memo	87	5.5	Asignar un nombre de autor	104
3.4.1	Selección del idioma	87	5.6	Utilice baterías recargables	105
3.4.2	Ajuste de fecha y hora	88	5.6.1	Recarga de las baterías con la fuente de alimentación Philips	105
3.5	Modo de ahorro de energía	89	5.6.2	Recarga de baterías por medio de la base de conexión	105
4	Utilizar su Pocket Memo	90	6	Technical data	106
4.1	Grabación	90			
4.1.1	Crear una grabación	90			
4.1.2	Anexar al dictado (insertar / sobrescribir)	91			
4.1.3	Terminar (bloquear) una grabación	92			
4.1.4	Cambiar el formato de grabación	93			
4.1.5	Ajustar la sensibilidad del micrófono	94			
4.2	Reproducir	94			
4.2.1	Generalidades sobre las funciones de reproducción	96			
4.3	Eliminar	96			
4.3.1	Eliminar un dictado	96			
4.3.2	Eliminar una parte del dictado	97			
4.3.3	Eliminar todos los dictados	98			

1 Importante

Philips se reserva el derecho a modificar los productos en cualquier momento sin estar obligada a ajustar los suministros anteriores con arreglo a ello.

El material incluido en este manual se considera suficiente para el uso al que está destinado el sistema. Si el producto o sus módulos o procedimientos individuales se emplean para fines diferentes a los especificados en el presente, deberá obtenerse una confirmación de que son válidos y aptos para ellos.

Seguridad

- Para evitar un cortocircuito, no exponga el producto a la lluvia ni al agua.
- No exponga el dispositivo a un calor excesivo causado por equipos de calefacción o rayos solares directos.
- Proteja los cables para evitar que se pellizquen, en especial en los enchufes y en la parte que sale de la unidad.
- Realice una copia de seguridad de los archivos. Philips no se hace responsable de ninguna pérdida de datos.

Seguridad de los oídos

Tenga en cuenta las siguientes indicaciones al utilizar los auriculares:

- Escuche con niveles de volumen moderados durante periodos de tiempo razonables.
- Tenga cuidado de no subir el nivel de volumen a medida que sus oídos se adaptan.
- No suba el volumen a un punto tal que le impida escuchar los sonidos ambientales.
- Debe tener precaución o interrumpir temporalmente el uso ante situaciones potencialmente peligrosas.
- No utilice auriculares mientras conduce un vehículo motorizado, bicicleta, monopatín, etc. Puede implicar un peligro para el tránsito y es ilegal en varias zonas.

Importante (para modelos que incluyen auriculares):

Philips garantiza la máxima potencia de sonido de sus reproductores de audio en cumplimiento con las regulaciones establecidas por los organismos pertinentes, aunque sólo en el caso de los modelos originales de los auriculares proporcionados. En caso de que los auriculares deban sustituirse, le recomendamos que se ponga en contacto con su distribuidor minorista para solicitar un modelo Philips idéntico al original.

Niños

El dispositivo y sus accesorios no son juguetes. Pueden contener piezas pequeñas. Manténgalas fuera del alcance de los niños.

Desecho del producto anterior

- El producto está diseñado y fabricado con materiales y componentes de excelente calidad que pueden reciclarse y volverse a utilizar.
- Cuando un producto viene con el símbolo de un cubo de basura con ruedas tachado, significa que el producto está cubierto por la directiva Europea 2002/96/EC.
- Infórmese acerca del sistema de recolección selectiva local para productos eléctricos y electrónicos.
- Respete las normas locales y no deseche los productos anteriores junto con los residuos domésticos habituales. El desecho adecuado de los productos anteriores permitirá impedir posibles consecuencias negativas para el medio ambiente y la salud de las personas.
- Las pilas (incluidas las pilas recargables incorporadas) contienen sustancias que pueden contaminar el medio ambiente. Todas las pilas deben desecharse en un punto de recolección oficial.



2 Su Pocket Memo

Felicitaciones por su compra y bienvenido a Philips.

Con el fin de aprovechar al máximo la asistencia ofrecida por Philips, visite nuestro sitio web para obtener información de soporte, como manuales del usuario, descargas de software e información sobre la garantía, entre otros:

www.philips.com/dictation.

2.1 Funciones destacadas del producto

- El diseño ergonómico y asimétrico del Pocket Memo ofrece una operación amigable sin comparación. El interruptor deslizante permite un rápido control y su manejo son una sola mano.
- Dos botones 'inteligentes' le permiten navegar por el menú y seleccionar rápidamente.
- La pantalla grande le permite ver toda la información referente a un archivo, como palabras claves (nombre del autor), duración del dictado, posición en el archivo y otra información relevante de un vistazo. La iluminación de la pantalla le permite ver esta información incluso en la oscuridad.
- Los archivos con formato .dss son el estándar internacional para la procesación de voz profesional. Además de una calidad acústica extraordinaria de la grabación, los archivos .dss permiten un alto nivel de compresión, reducen el tamaño de los archivos, el tráfico en la red y la capacidad de memoria necesaria.
- El SpeechExec Dictate es el programa perfecto para el manejo de archivos de voz. La interfaz de usuario intuitiva, hace que el trabajo sea rápido y sencillo; la información de la condición o status del archivo permite el seguimiento del progreso del trabajo.

2.2 Contenido del embalaje



Pocket Memo

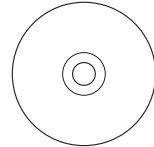

CD-ROM con software y manual del usuario



Tarjeta de memoria



Baterías



Estuche

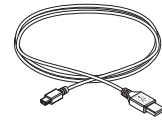

Cable USB



Guía de inicio rápido

2.3 Generalidades

2.3.1 Controles y conexiones

- ① Conector para micrófono
- ② Conector para auricular
- ③ Micrófono integrado
- ④ LED de estado
- ⑤ Botón REC (grabar)
- ⑥ Interruptor de 4 posiciones
- ⑦ Interruptor de encendido/apagado
- ⑧ Altavoz
- ⑨ Pantalla
- ⑩ Botones inteligentes
- ⑪ Botón del menú
- ⑫ +/-, navegación menú y volumen

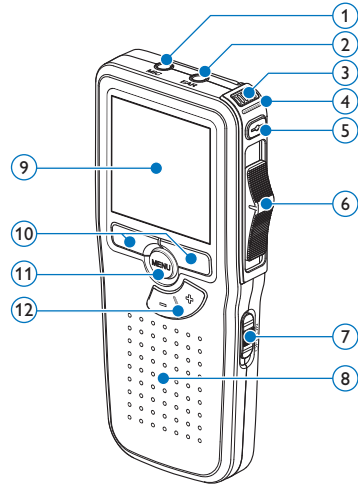

- ⑬ Ranura para tarjeta de memoria
- ⑭ Botón EOL (end-of-letter/final de carta)
- ⑮ Compartimiento de las baterías
- ⑯ Ranura para conectar la base de conexión
- ⑰ Ranura para conectar la fuente de alimentación
- ⑱ Ranura para conectar el cable USB

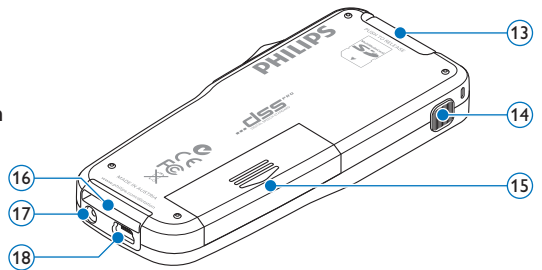

2.3.2 Indicadores y símbolos en la pantalla

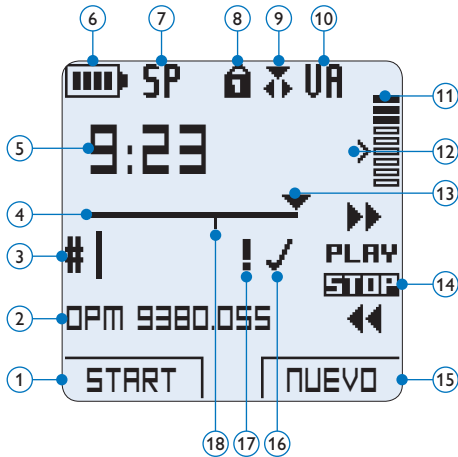

- ① Función actual del botón inteligente izquierdo
- ② Nombre del archivo
- ③ Número de grabación
- ④ Barra de posición
- ⑤ Tiempo de grabación / reproducción
- ⑥ Indicador del nivel de la batería
- ⑦ Formato de grabación
- ⑧ Tarjeta de memoria protegida contra escritura (bloqueada)
- ⑨ La función insertar está activada
- ⑩ Grabación con activación por voz, habilitada
- ⑪ Nivel de grabación
- ⑫ Nivel de sensibilidad donde comienza la grabación con la función de activación por voz
- ⑬ Posición actual de la grabación
- ⑭ Posición actual del interruptor de 4 posiciones
- ⑮ Función actual del botón inteligente derecho
- ⑯ Grabación marcada como finalizada y bloqueada (EOL)
- ⑰ Grabación marcada con prioridad
- ⑱ Grabación contiene una marca de índice

3 Get started

3.1 Colocar las baterías o pilas

El Pocket Memo funciona con dos baterías AAA que han sido entregadas con el producto. También se pueden utilizar baterías recargables Philips. Véase *Utilice baterías recargables* en la página 105 para mayor información.

- 1 El Pocket Memo debe estar desconectado (OFF).
- 2 Abra el compartimiento de las baterías que se halla en la parte trasera del Pocket Memo.

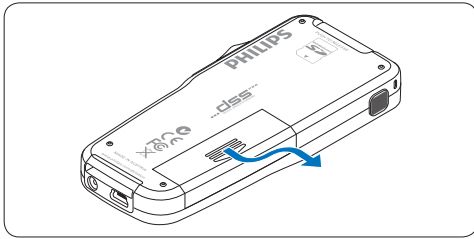

- 3 Coloque las dos baterías AAA. El dibujo que hay en el interior de la tapa del compartimiento de las baterías muestra la polaridad adecuada.

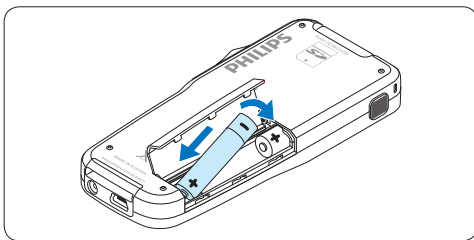
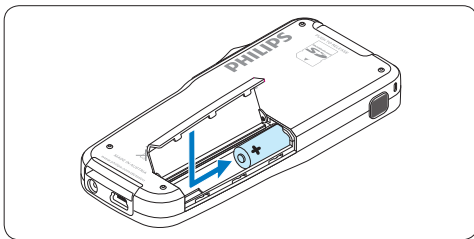

- 4 Cierre el compartimiento de las baterías y deslícelo a su lugar hasta que escuche un clic que indica que se acopló.

Nota

No utilice baterías de diferente tipo! Utilice dos baterías recargables (Philips LFH9154) o dos baterías no recargables.

3.2 Insertar y extraer la tarjeta de memoria

El Pocket Memo funciona con una tarjeta de memoria SD (Seguridad Digital) y admite tarjetas SD con capacidad de almacenamiento de hasta 2 GB. Su Pocket Memo se entrega con una tarjeta de memoria ya insertada y formateada.

Para extraer la tarjeta de memoria:

- 1 Ubique la ranura de la tarjeta de memoria en la parte superior trasera del Pocket Memo.
- 2 Presione la tarjeta de memoria hacia dentro del Pocket Memo hasta que escuche un clic.
- 3 Suelte la tarjeta de memoria. La tarjeta saldrá suavemente de su ranura. Ahora, simplemente tire de ella.

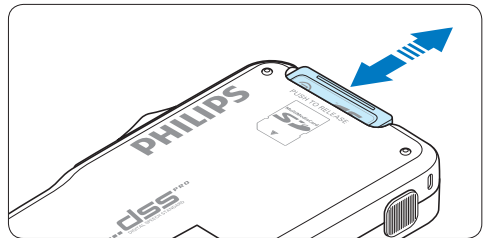

Para insertar una tarjeta de memoria:

- 1 Ubique la ranura de la tarjeta de memoria en la parte superior trasera del Pocket Memo.
- 2 Deslice la tarjeta de memoria dentro de la ranura. Una pequeña ilustración debajo de la

ranura de la tarjeta de memoria le indica la orientación correcta.

- 3 Empuje la tarjeta de memoria hacia dentro hasta que escuche un clic.

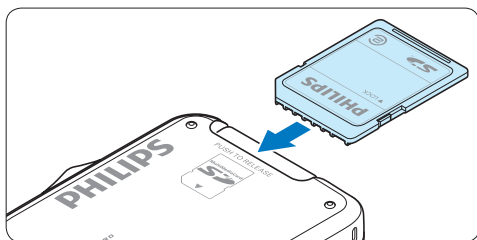

Nota

Si el Pocket Memo está en la posición **ON** (encendido) y no tiene una tarjeta de memoria insertada, aparece una pantalla de advertencia.

3.3 Formatear una tarjeta de memoria

Cuando se inserta una tarjeta de memoria nueva, sin formatear (o que no haya sido formateada con un dispositivo Pocket Memo), el Pocket Memo mostrará las indicaciones para formatear la tarjeta.

- 1 Para confirmar e iniciar el proceso de formateo, pulse el botón inteligente **OK**.

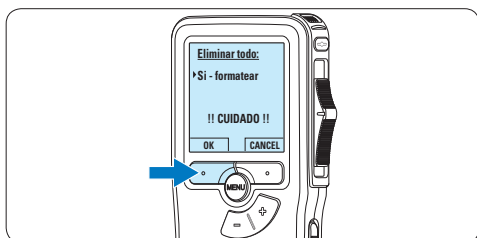

- 2 Para cancelar el proceso de formateo, retire la tarjeta de memoria o pulse el botón inteligente **CANCEL**.



Nota

No se podrá llevar a cabo el formateo si la tarjeta de memoria está en el modo de sólo lectura (bloqueada).

3.4 Activación del Pocket Memo

El Pocket Memo es encendido o apagado deslizando el interruptor encendido/apagado (**ON / OFF**). Cuando lo active por primera vez, ajuste el idioma, la fecha y la hora.

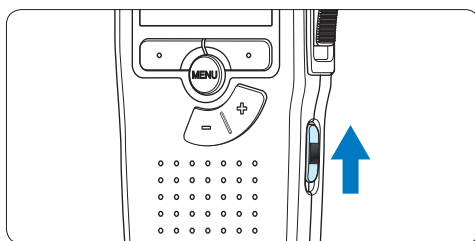

3.4.1 Selección del idioma

Cuando lo utilice por primera vez seleccione el idioma.

- 1 Presione los botones **+** o **-** en el Pocket Memo para escoger un idioma.

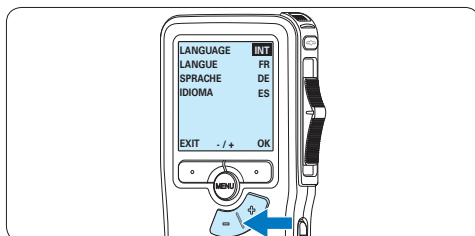

- 2** Presione el botón inteligente **OK** para confirmar su elección. El idioma seleccionado aparecerá en la pantalla.

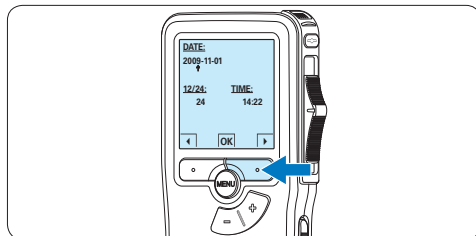
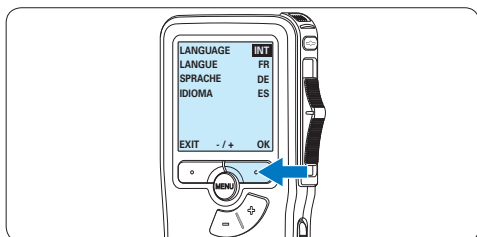

- 3** Presione los botones **+** o **-** para escoger el sistema de 12 o 24 horas con símbolo AM o PM y ajuste la hora y minutos.

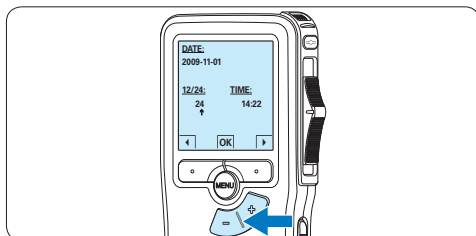

Nota

El idioma puede ser modificado posteriormente. Véase [Menú de configuraciones](#) en la página 100 para mayor información.

3.4.2 Ajuste de fecha y hora

Después de haber seleccionado el idioma, debe ajustar la fecha y la hora en el Pocket Memo.

- 1** Presione repetidamente los botones **+** o **-** para ajustar los valores correspondientes a año, mes y día.

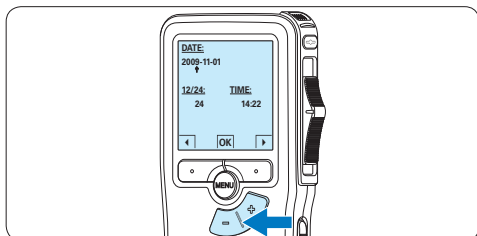

- 2** Presione el botón inteligente **▶** para pasar la flecha (**↑**) al siguiente espacio. Después de ajustar el día, presione el botón inteligente **▶** para ajustar la hora correspondiente.

- 4** Presione el botón inteligente **▶** **②** para aceptar los ajustes.

A partir de este momento el Pocket Memo está listo para ser puesto en funcionamiento.

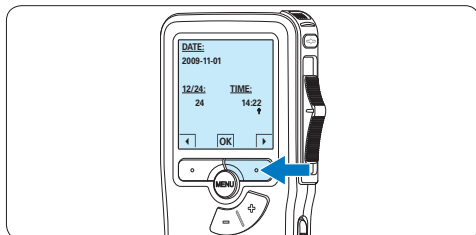

Nota

Si durante el ajuste de la fecha y la hora cometió algún error, use el botón inteligente **◀** en cualquier momento de la operación para regresar al estado inicial y corregir el error. La fecha y hora pueden ser modificados posteriormente por medio del uso del menú. Véase [Menú de configuraciones](#) en la página 100 para mayor información.

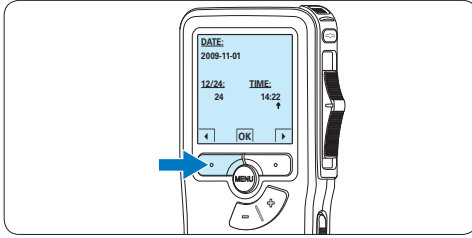

3.5 Modo de ahorro de energía

Después de estar inactivo durante 60 minutos, el Pocket Memo entra automáticamente en el modo de ahorro de energía y la pantalla LCD mostrará la fecha y la hora. Oprima cualquier botón para reactivarlo.

Si el Pocket Memo no se utiliza por más de dos horas se apaga completamente. Encienda la unidad moviendo el interruptor de encendido/apagado a la posición **OFF** y a continuación de vuelta a la posición **ON**.

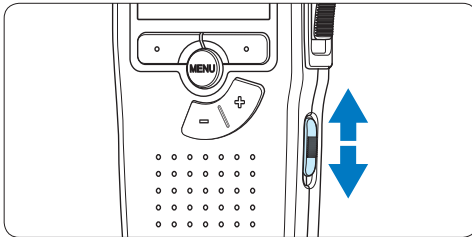

4 Utilizar su Pocket Memo

4.1 Grabación

4.1.1 Crear una grabación

Siga los siguientes pasos para realizar una grabación con el Pocket Memo:

- 1 Introduzca la tarjeta de memoria en la ranura de la tarjeta de memoria. Véase [Insertar y extraer la tarjeta de memoria](#) en la página 86 para mayor información.
- 2 Deslice el interruptor **ON/OFF** a la posición **ON** para encender el Pocket Memo.

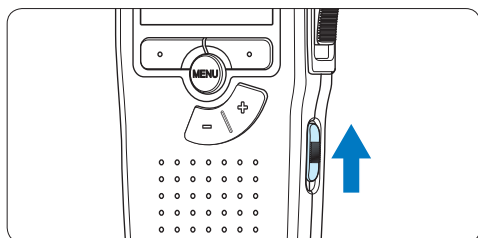

- 3 Oprima el botón inteligente **NUEVO** para crear una nueva grabación.

Nota

El botón inteligente **NUEVO** no aparece si la grabación actual está vacía.

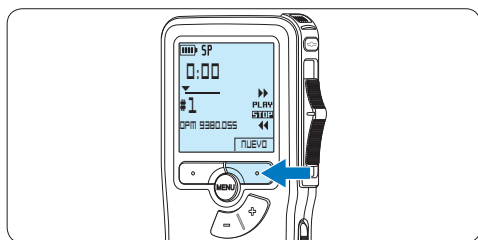

- 4 Para comenzar a grabar, pulse el botón **REC**, deslice el interruptor de 4 posiciones hacia la posición de **REC** y comience a hablar.

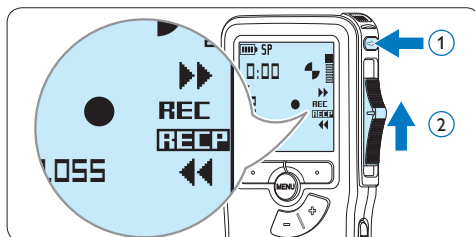

- El LED de estado iluminará con una luz roja (en modo sobrescribir) o con una luz verde (en modo insertar) mientras se graba.
- La siguiente información es mostrada en la pantalla:

- a Formato de grabación
- b Tiempo de grabación
- c Posición actual de la grabación
- d Número de grabación
- e Nombre del archivo

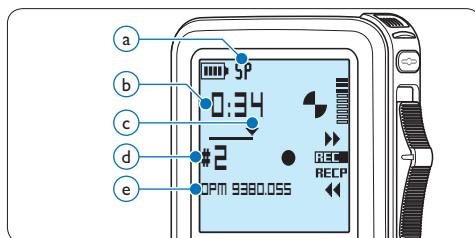

- 5 Para pausas cortas, deslice el interruptor de 4 posiciones hacia la posición de **REC.P**. Para continuar la grabación, deslice el interruptor de 4 posiciones de nuevo hacia la posición de **REC**.
- 6 Para parar la grabación, deslice el interruptor de 4 posiciones hacia la posición de **REC.P** y presione el botón **REC**.

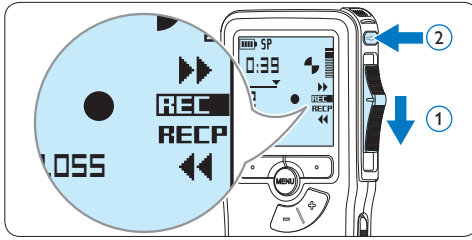

Nota

Para lograr mejores resultados, mantenga el micrófono a unos 10 cm de su boca y hable con claridad.

4.1.2 Anexar al dictado (insertar / sobrescribir)

Los dictados son grabados en modo *sobrescribir* de acuerdo a los ajustes predeterminados. Siga los siguientes pasos para activar el modo *insertar* y por medio de éste pueda agregar informaciones al dictado:

- 1 Presione el botón **MENÚ**, mientras está en la posición de STOP, para abrir el menú.

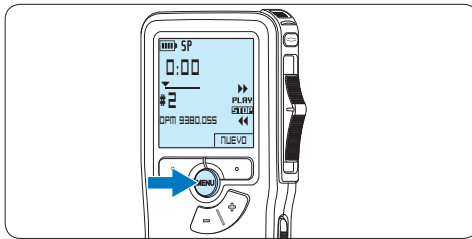

- 2 Presione los botones **+ o -** para seleccionar el menú *Modo de insertar* y presione el botón inteligente **SEGUIR** para entrar al sub-menú.

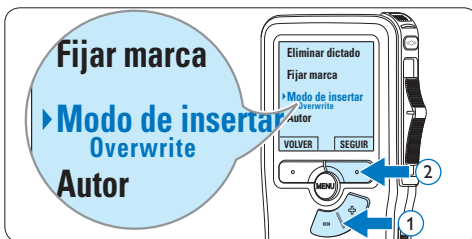

- 3 Oprima los botones **+ o -** para escoger entre los modos *Insertar* y *Sobrescribir*.
 - En el modo *insertar*, la posición de grabación del interruptor aparece en **iREC** y el LED se muestra en verde durante la grabación.
 - En el modo *sobrescribir*, la posición de grabación del interruptor aparece en **REC** y el LED se muestra en rojo durante la grabación.

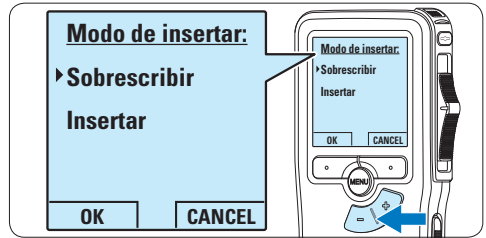

- 4 Oprima el botón inteligente **OK** para guardar el ajuste u oprima el botón inteligente **CANCEL** para salir del sub-menú sin cambiar la configuración.

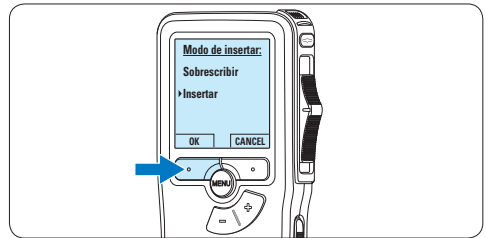

- 5 Presione los botones **+ o -** para seleccionar el archivo en el que se debería realizar la inserción.

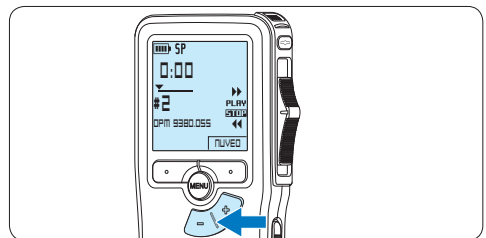

- 6 Reproduzca, avance o rebobine hasta llegar a la posición donde quiera realizar la inserción.
- 7 Para insertar una grabación adicional, pulse el botón de **REC**, deslice el interruptor de 4 posiciones hacia la posición de **REC** y comience a hablar. La inserción no sobrescribirá la grabación.

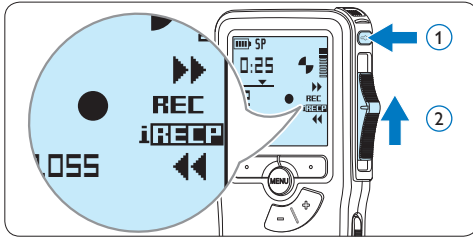

- 8 Para finalizar la grabación insertada, deslice el interruptor de 4 posiciones hacia la posición de **RECP** y presione el botón **REC**.

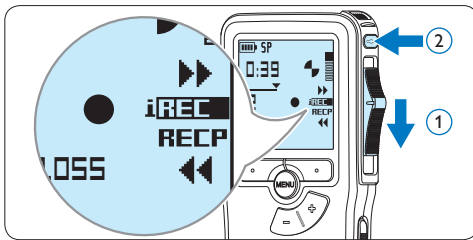

- 9 Si aún no ha terminado el dictado, simplemente vaya al final del fichero con el avance rápido y continúe la grabación.
- 10 Repita desde el paso 1 para regresar al modo sobrescribir la grabación.

4.1.3 Terminar (bloquear) una grabación

Cuando termine una grabación y no se deseen cambios adicionales, siga estos pasos para marcarla como terminada y protegerla contra una eliminación accidental:

- 1 Presione los botones **+** o **-**, mientras está en la posición de **STOP**, para seleccionar la grabación a ser marcada como terminada.

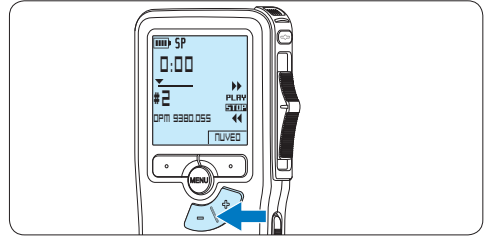

- 2 Pulse el botón **EOL** (end-of-letter/final de carta) para marcar el dictado como finalizado. Aparece el símbolo **✓**.

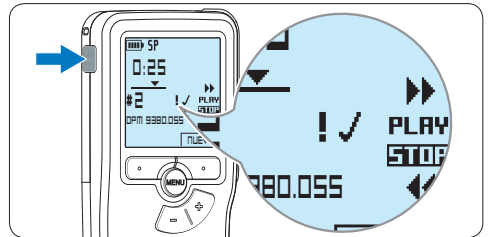

- 3 Para asignarle la condición de prioridad al dictado, pulse nuevamente el botón **EOL** dentro de un lapso de medio segundo. Aparece el símbolo **!**, el cual indica que el dictado tiene prioridad.
- 4 Para realizar cambios en el dictado, pulse nuevamente el botón **EOL** para suprimir la marca de finalización.

* Consejo

El programa *Philips SpeechExec* puede ser configurado para que sólo descargue archivos desde la *Pocket Memo* al ordenador que estén marcados como finalizados.

⚠ Precaución

Los archivos bloqueados son eliminados cuando la tarjeta de memoria es formateada o se usa la función 'Eliminar-todos-los-dictados'.

4.1.4 Cambiar el formato de grabación

El formato de grabación determina la calidad de audio de sus grabaciones y afecta el tamaño del archivo de audio que puede admitir la tarjeta de memoria. El Pocket Memo admite los siguientes formatos de grabación:

- La reproducción estándar (Standard Play/ SP) requiere 1 MB por cada 10 minutos de grabación.
- La reproducción de larga duración (Long Play mobile/LPm) requiere 1 MB por cada 15 minutos de grabación.

- 1 Presione el botón **MENÚ**, mientras está en la posición de STOP, para abrir el menú.

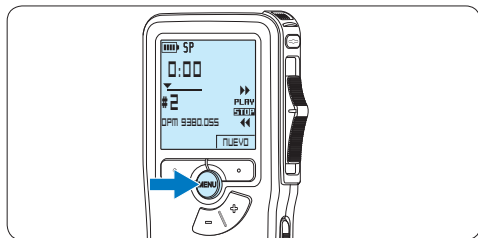

- 2 Presione los botones **+** o **-** para seleccionar la opción de menú **Instalación** y presione el botón inteligente **SEGUIR**.

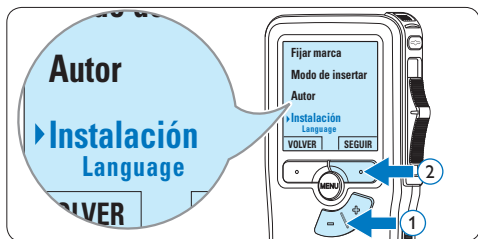

- 3 Presione los botones **+** o **-** para seleccionar la opción de menú **Formato grabar** y presione el botón inteligente **SEGUIR**.

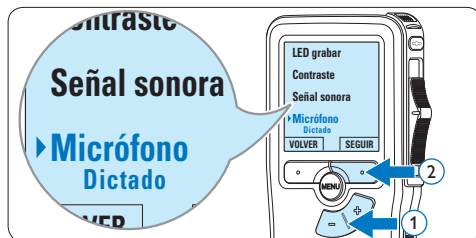

- 4 Presione los botones **+** o **-** para escoger entre **SP** y **LPm**.

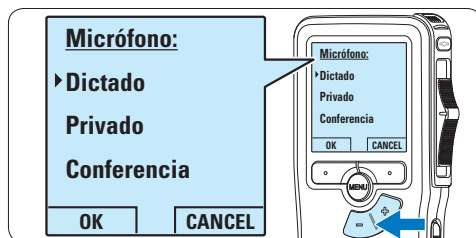

- 5 Oprima el botón inteligente **OK** para guardar el ajuste u oprima el botón inteligente **CANCEL** para salir del sub-menú sin cambiar la configuración.



4.1.5 Ajustar la sensibilidad del micrófono

Defina la sensibilidad del micrófono según su ambiente de trabajo y sus preferencias de dictado.

- 1 Presione el botón **MENÚ**, mientras está en la posición de **STOP**, para abrir el menú.

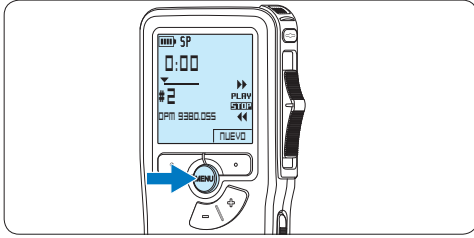

- 2 Presione los botones **+** o **-** para seleccionar la opción de menú **Instalación** y presione el botón inteligente **SEGUIR**.

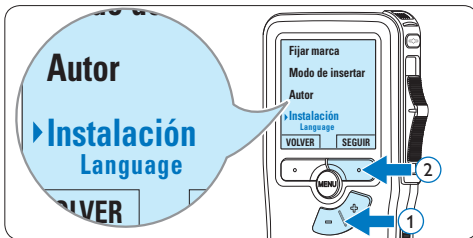

- 3 Presione los botones **+** o **-** para seleccionar la opción de menú **Micrófono** y presione el botón inteligente **SEGUIR**.



- 4 Oprima los botones **+** o **-** para escoger la sensibilidad del micrófono: **Privado** (baja), **Dictado** (media) y **Conferencia** (alta).

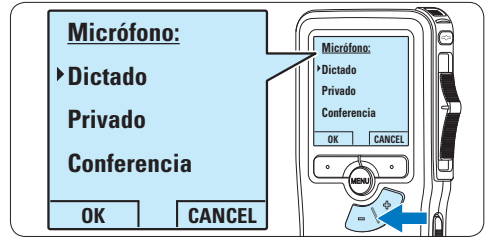

- 5 Oprima el botón inteligente **OK** para guardar el ajuste u oprima el botón inteligente **CANCEL** para salir del sub-menú sin cambiar la configuración.

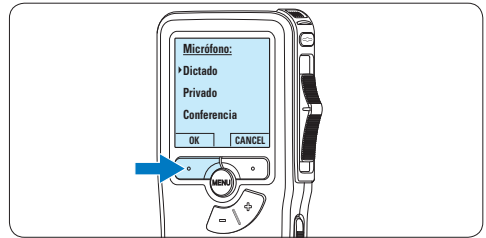

4.2 Reproducir

- 1 Presione los botones **+** o **-** mientras está en la posición de **STOP** para seleccionar los ficheros a reproducir y situarse al principio de la grabación.

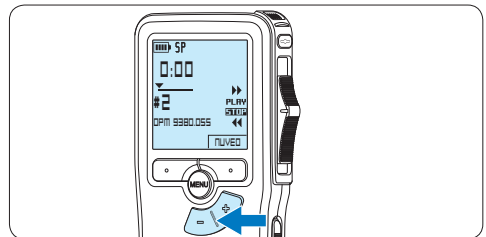

- 2 Deslice el interruptor de 4 posiciones hacia la posición de **PLAY** para comenzar la reproducción.

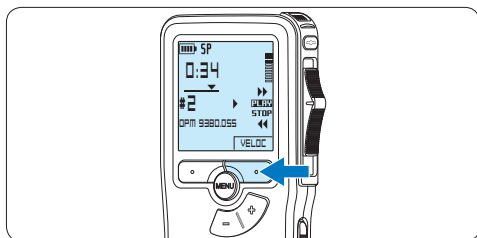
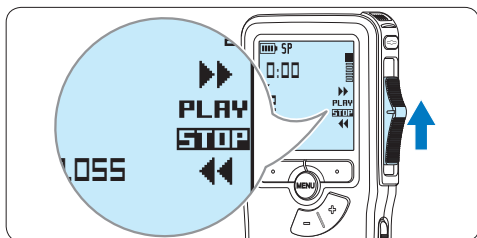

La siguiente información es mostrada en la pantalla:

- a) Formato de grabación
- b) Posición de la reproducción (min : seg)
- c) Posición actual de la grabación
- d) Número de grabación
- e) Nombre del archivo

- 5 Deslice el interruptor de 4 posiciones hacia la posición de **STOP** para parar la reproducción.

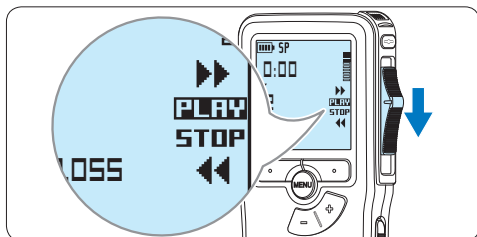
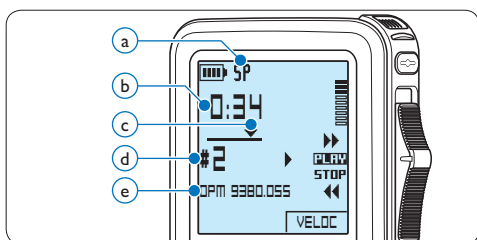

- 3 Oprima los botones **+** o **-** para ajustar el volumen durante la reproducción.

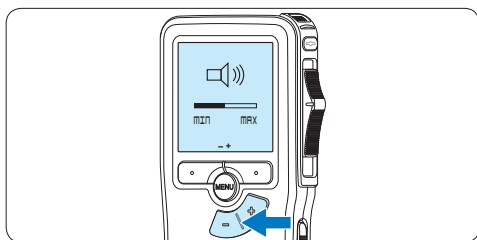

- 4 Oprima el botón inteligente **VELOC** para hacer la reproducción del fichero más rápida o más lenta.

4.2.1 Generalidades sobre las funciones de reproducción

Selección de archivo Presione el botón **+**, mientras está en la posición de **STOP**, para desplazarse al final de un archivo. Presione el botón **+** de nuevo para desplazarse al comienzo del siguiente archivo. Presione el botón **-**, mientras está en la posición de **STOP**, para desplazarse al principio de un archivo. Presione el botón **-** de nuevo para desplazarse al final del archivo anterior.

Rebobinado rápido Deslice y sostenga el interruptor de 4 posiciones hacia la posición **◀◀**. Deslice el interruptor hacia la posición de **STOP** para parar el rebobinado, o hacia la posición de **PLAY**, para parar el rebobinado y comenzar la reproducción.

Avance rápido Deslice el interruptor hacia la posición de **▶▶**. Deslice el interruptor de 4 posiciones hacia la posición de **STOP** para parar el avance o **PLAY** para parar el avance y comenzar la reproducción.

Velocidad de reproducción Presione el botón inteligente **VELOC** durante la reproducción para ajustar la velocidad de la misma.

4.3 Eliminar

📌 Nota

Antes de eliminar un dictado, asegúrese de que éste no está señalado como finalizado y que la tarjeta de memoria no se halla en modo de sólo lectura (read-only). Si el dictado está señalado como finalizado, presione de nuevo el botón **EOL**.

4.3.1 Eliminar un dictado

Siga los siguientes pasos para eliminar totalmente un dictado:

- 1 Presione los botones **+** o **-**, mientras está en la posición de **STOP**, para seleccionar el archivo a eliminar.

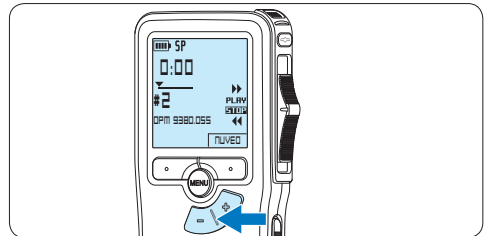

- 2 Presione el botón **MENÚ** para abrir el menú. La opción de menú **Eliminar dictado** queda seleccionada.

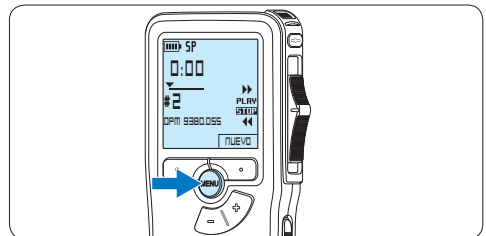

- 3 Presione el botón inteligente **SEGUIR** para entrar al sub-menú.



- 4 Para borrar definitivamente el dictado, marque **OK**. En caso de que ya no quiera hacer esta operación, presione el botón inteligente **CANCEL** y así el dictado quedará intacto.

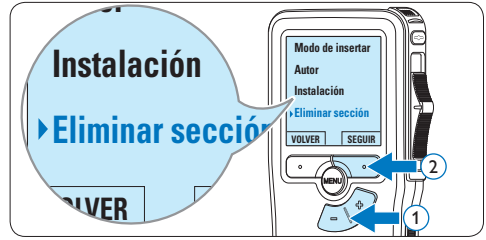

- 3 Busque el principio de la sección a ser borrada reproduciendo o adelantando / rebobinando y presione el botón inteligente **MARCA 1**. Aparecerá un símbolo de forma de cruz.

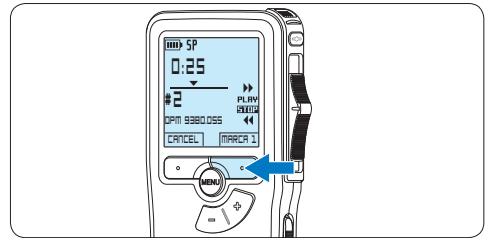

4.3.2 Eliminar una parte del dictado

Siga los siguientes pasos si desea eliminar una parte del dictado:

- 1 Presione el botón **MENÚ**, mientras está en la posición de **STOP**, para abrir el menú.

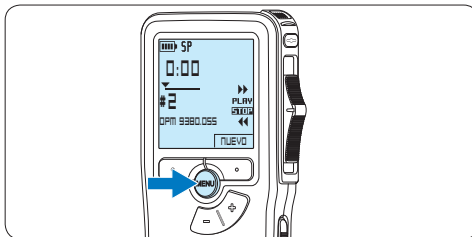

- 2 Presione los botones **+** o **-** para seleccionar la opción de menú **Eliminar sección** y presione el botón inteligente **OK**.

- 4 Localice la posición de la segunda marca reproduciendo o adelantando / rebobinando y oprima el botón inteligente **MARCA 2**. Aparece la segunda cruz.

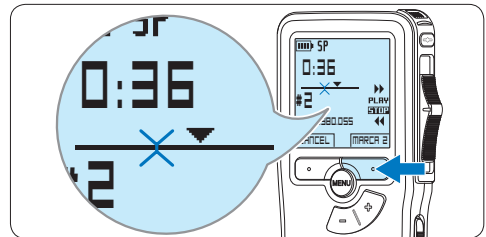

- 5 Pulse los botones inteligentes **ELIMINAR** y **OK** para confirmar la eliminación de la parte que ha resaltado o si quiere salir sin borrar presione el botón inteligente **CANCEL**.

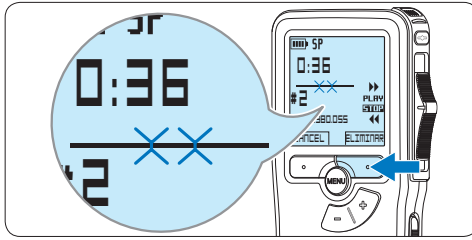

4.3.3 Eliminar todos los dictados

⚠ Precaución

Los archivos marcados como terminados (EOL) son eliminados cuando se utiliza la función 'Eliminar-todos-los-dictados'.

Siga estos pasos para eliminar todas las grabaciones:

- 1 Presione el botón **MENÚ**, mientras está en la posición de STOP, para abrir el menú.

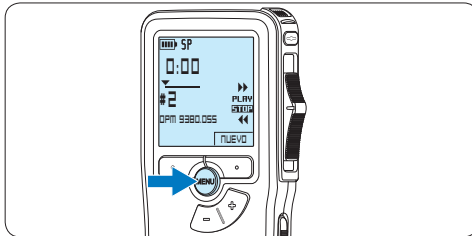

- 2 Presione los botones **+** o **-** para seleccionar la opción de menú **Instalación** y presione el botón inteligente **SEGUIR**.

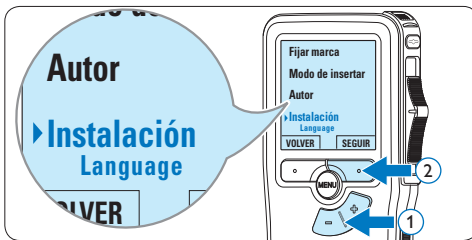

- 3 Presione los botones **+** o **-** para seleccionar la opción de menú **Eliminar dictados** y presione el botón inteligente **SEGUIR**.

- 4 Presione el botón inteligente **SEGUIR** y el botón inteligente **OK** para confirmar la eliminación, o presione el botón inteligente **CANCEL** para salir sin eliminar.



5 Para sacar el mayor provecho de su Pocket Memo

5.1 Utilizar Philips SpeechExec

El programa *Philips SpeechExec* puede ser utilizado para la configuración avanzada del Pocket Memo y la descarga, conversión y enrutamiento automáticos de archivos de dictado.



Nota

Para información detallada acerca de SpeechExec, consulte el manual del usuario de SpeechExec.

5.1.1 Configuración avanzada

El Asistente para Configuración del Pocket Memo es parte del programa *Philips SpeechExec Dictate* y guía a los usuarios a través de las configuraciones y ajustes de su Pocket Memo. El asistente ayuda a los usuarios a configurar el formato del tiempo, la retroalimentación acústica, la grabación con activación por voz, la apariencia de la presentación (modo de presentación estándar o avanzado), el formato de grabación, la sensibilidad del micrófono, los nombres de los autores y la descarga del archivo al ordenador.

- 1 Conecte el Pocket Memo a su ordenador mediante un cable USB.
- 2 Inicie el programa *Philips SpeechExec Dictate*.

- 3 Haga clic en **Ajustes > Ajustes Generales** en la barra de menú para abrir el menú de ajustes y seleccione **Configuración DPM/DT > Wizard DPM** de la lista ubicada a la izquierda.
- 4 Haga clic en el botón **Iniciar Wizard...** para abrir el asistente. Luego, siga las instrucciones que aparecen en la pantalla para configurar el Pocket Memo a sus necesidades.
- 5 Haga clic en el botón **Finalizar** para cerrar el asistente y confirmar la transferencia de los nuevos ajustes al Pocket Memo.

Nota

Cuando se conecta por primera vez el Pocket Memo al ordenador, Windows detecta un nuevo dispositivo e instala automáticamente los controladores requeridos. Una vez completada la instalación, Windows puede indicarle que reinicie su ordenador.

5.1.2 Descargar grabaciones al ordenador

Con el soporte para almacenamiento masivo USB, el Pocket Memo aparece automáticamente como una unidad externa cuando es conectado al ordenador. A continuación se puede acceder fácilmente con cualquier programa de Microsoft Windows como una unidad normal.

Utilice el programa *Philips SpeechExec* para descarga, conversión y enrutamiento automáticos de archivos.

- 1 Haga una grabación con el Pocket Memo.
- 2 Inicie el programa *Philips SpeechExec Dictate*.
- 3 Conecte el Pocket Memo a su ordenador mediante un cable USB.

- 4 Por defecto, las grabaciones del Pocket Memo serán descargadas automáticamente al ordenador y movidas a la carpeta Dictados terminados en la lista de trabajos.

Nota

Después de conectar un Pocket Memo, puede configurar cómo y cuáles archivos serán descargados, mediante la utilización del menú de ajustes de *SpeechExec* o del asistente de configuración.

5.2 Menú de configuraciones

Búsqueda en el menú del Pocket Memo:

- 1 Presione el botón **MENÚ**, mientras está en la posición de STOP, para abrir el menú.

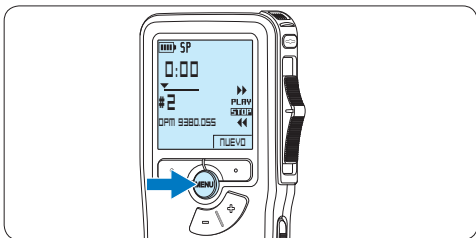

- 2 Presione los botones **+** o **-** para señalar un punto del menú adelante o atrás.



- 3 Presione el botón inteligente **SEGUIR** o el botón **MENÚ** para abrir un sub-menú.



- 4 Para salir del menú presione el botón inteligente **VOLVER**.



- 5 Con los botones **+** o **-** puede seleccionar un valor.
- 6 Presione el botón inteligente **OK** para aceptar la selección que ha hecho o presione el botón inteligente **CANCEL** para salir del sub-menú sin hacer modificaciones de ajustes.

5.2.1 Lista de menú

Nota

- Algunos ajustes tales como: definir las palabras clave o cambiar el modo de despliegue de la pantalla, están disponibles a través del programa *Philips SpeechExec*. Véase [Configuración avanzada](#) en la página 99 para mayor información.
- Mantenga presionado el botón **MENÚ** para acceder a más información de los archivos, el dispositivo y tarjeta de memoria.

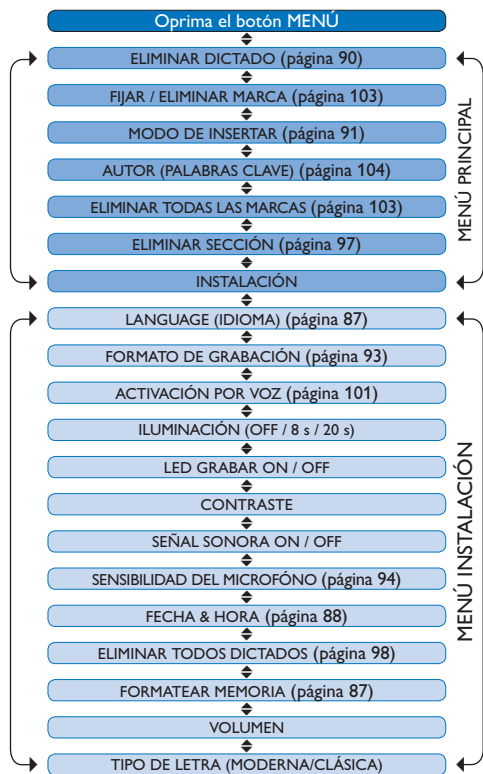

5.3 Utilizar la grabación con activación por voz

La grabación con activación por voz es una prestación conveniente para el dictado manoseables. Si la función de grabación con activación por voz está habilitada, la grabación se iniciará cuando usted comience a hablar. Cuando deje de hablar, el Pocket Memo pausará automáticamente la grabación luego de tres segundos de silencio, y sólo la reiniciará cuando usted comience nuevamente a hablar.

- 1 Presione el botón **MENÚ**, mientras está en la posición de STOP, para abrir el menú.

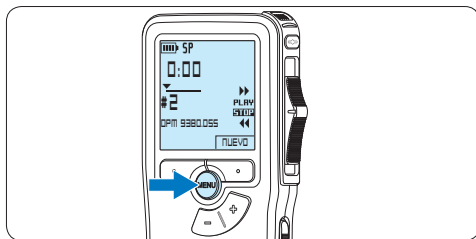

- 2 Presione los botones **+** o **-** para seleccionar la opción de menú **Instalación** y presione el botón inteligente **SEGUIR**.

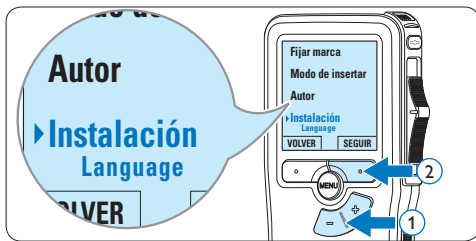

- 3 Presione los botones **+** o **-** para seleccionar la opción de menú **Activación por voz** y presione el botón inteligente **SEGUIR**.

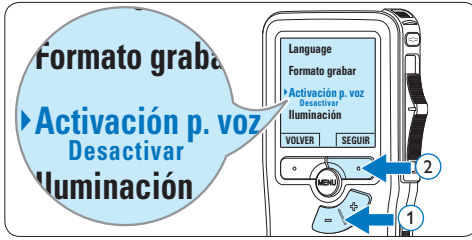

- 4 Oprima los botones + o – para escoger *Activar* o *Desactivar*.

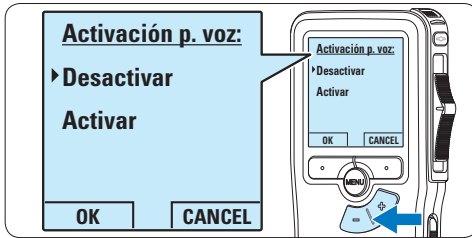

- 5 Oprima el botón inteligente **OK** para guardar los ajustes o presione el botón inteligente **CANCEL** para salir del sub-menú sin cambiar los ajustes.

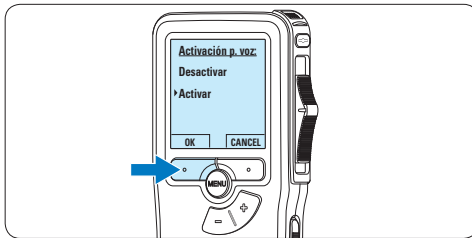

- 6 Para comenzar a grabar, pulse el botón de **REC**, deslice el interruptor de 4 posiciones hacia la posición de **REC** y comience a hablar. *El LED de estado iluminará con una luz roja (en modo sobrescribir) o con una luz verde (en modo insertar) durante la realización de la grabación. Cuando el nivel acústico es inferior al nivel acústico de umbral la grabación entra en pausa después de tres segundos y el LED de estado parpadea.*

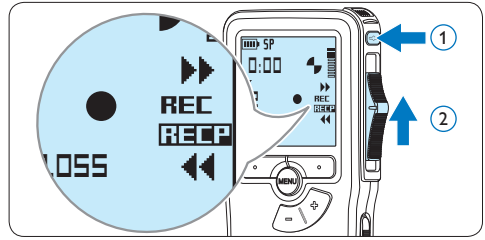

- 7 Oprima los botones + o – para ajustar el nivel acústico de umbral mientras se graba.

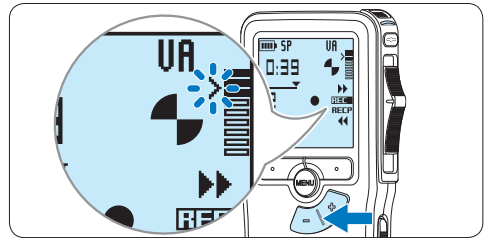

- 8 Para parar la grabación, deslice el interruptor de 4 posiciones hacia la posición de **RECP** y presione el botón **REC**.

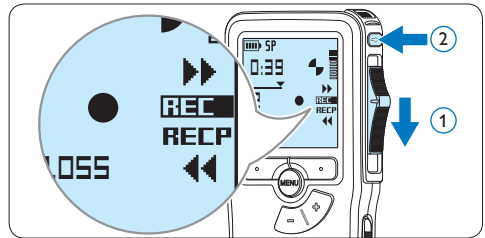

5.4 Trabajar con marcas de índice

Pueden utilizarse las marcas de índice para señalar puntos determinados del dictado como puntos de referencia. Un punto de referencia puede ser el comienzo de una sección más importante, o una parte del dictado que usted desea revisar más tarde o aquella a la que quiere acceder más rápidamente.

5.4.1 Insertar una marca de índice

- 1 Mediante reproducción, avance rápido o rebobinado rápido desplácese a la posición donde se debería fijar la marca de índice.
- 2 Presione el botón **MENÚ**, mientras está en la posición de STOP, para abrir el menú.

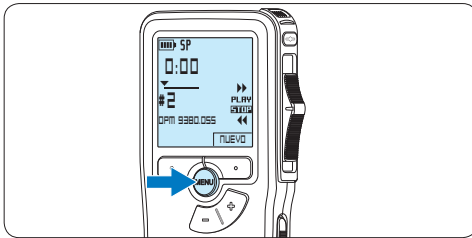

- 3 Presione los botones **+** o **-** para seleccionar la opción de menú **Fijar marca** y presione el botón inteligente **OK**.



5.4.2 Eliminar una marca de índice

- 1 Mediante reproducción, avance rápido o rebobinado rápido desplácese a la marca de índice que se va a eliminar.
- 2 Presione el botón **MENÚ**, mientras está en la posición de STOP, para abrir el menú.

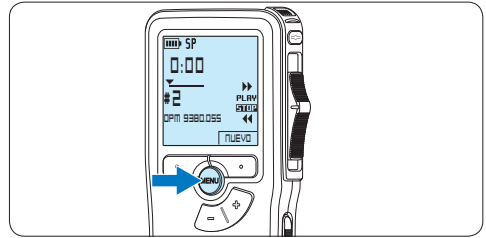

- 3 Presione los botones **+** o **-** para seleccionar la opción de menú **Eliminar marca** y presione el botón inteligente **OK**.



5.4.3 Eliminar todas las marcas de índice

- 1 Presione el botón **MENÚ**, mientras está en la posición de STOP, para abrir el menú.

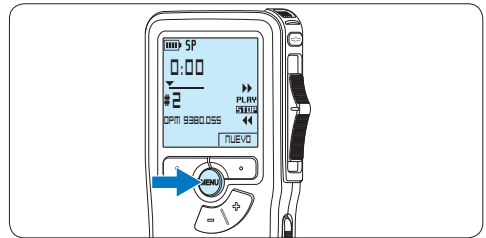

- 2 Presione los botones + o – para seleccionar la opción de menú **Eliminar marcas** y presione el botón inteligente **SEGUIR**.



- 3 Presione el botón inteligente **SEGUIR** y el botón inteligente **OK** para confirmar la eliminación, o presione el botón inteligente **CANCEL** para salir sin eliminar.



Nota

La opción de menú **Eliminar marcas** está disponible si el dictado actual tiene al menos una marca de índice.

5.5 Asignar un nombre de autor

A cada grabación se le puede asignar una palabra clave, tal como el nombre del autor. La palabra clave puede ser utilizada para identificar las grabaciones y realizar enrutamiento automático de archivo en el programa *Philips SpeechExec*.

Nota

Los nombres de autor deben ser determinados primero con el programa *Philips SpeechExec*. Consulte Configuración avanzada en la página 99 para mayor información. Por defecto, la categoría de palabra clave AUTOR en la Pocket Memo viene con las palabras clave “DPM 9380” y “- - -”.

Para asignar un nombre de autor a una grabación:

- 1 Presione el botón **MENÚ**, mientras está en la posición de STOP, para abrir el menú.

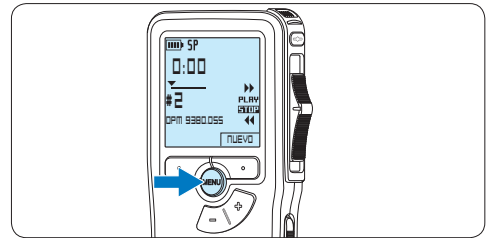

- 2 Presione los botones + o – para seleccionar la opción de menú **Autor**.

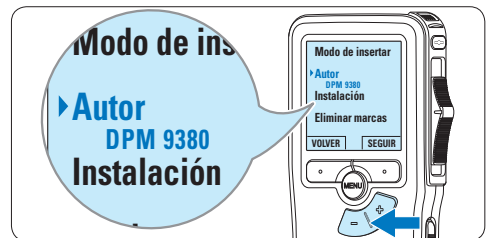

- 3 Presione el botón inteligente **SEGUIR** para mostrar la lista de nombres.

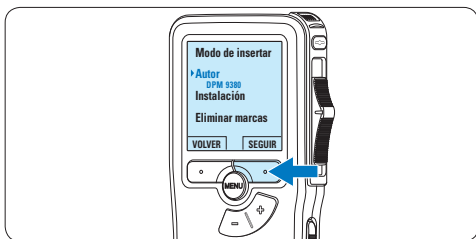

- 4 Presione los botones + o - para seleccionar un nombre.

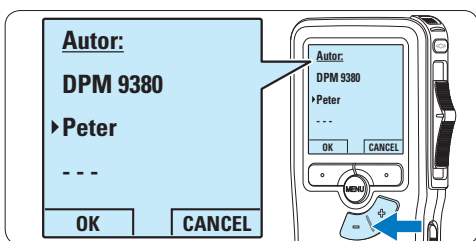

- 5 Oprima el botón inteligente **OK** para confirmar o el botón inteligente **CANCEL** para salir sin asignar un nombre.

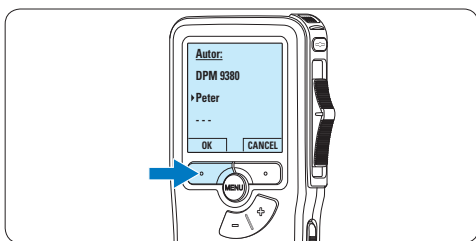

5.6 Utilice baterías recargables

El Pocket Memo puede ser operado con las **baterías recargables Philips LFH9154**. Para recargar estas baterías, utilice *la fuente de energía Philips LFH9146* o *la base de conexión USB LFH9120*.

5.6.1 Recarga de las baterías con la fuente de alimentación Philips

Para recargar las baterías con la fuente de alimentación Philips:

- 1 Conecte la fuente de alimentación Philips a la red eléctrica.
- 2 Conecte el Pocket Memo a la fuente de alimentación Philips.

Nota

El Pocket Memo puede ser utilizado durante el proceso de recarga. Las baterías se recargan mientras usted trabaja y la recarga continua incluso después de que apague el Pocket Memo.

5.6.2 Recarga de baterías por medio de la base de conexión

Cuando el Pocket Memo está conectado a una base de conexión, el funcionamiento del aparato es realizado por la base de conexión y no por las baterías. Si el Pocket Memo funciona con baterías recargables, la recarga se inicia automáticamente cuando el Pocket Memo se conecta a la base de conexión.

6 Technical data

Conectividad

- Conector de base: conector hembra de 8 pines
- USB: Mini-USB 2.0 (velocidad completa, 12 Mbit/s)
- CC en: 6 V
- Micrófono: 3,5 mm, impedancia 2 k Ω
- Auricular: 3,5 mm, impedancia 8 Ω o superior
- Tarjeta de memoria: Secure Digital (SD) & Multimedia card (MMC)

Pantalla

- Tipo: TFT-Transreflectiva
- Medida diagonal de la pantalla: 44 mm / 1,71 in.
- Resolución: 128 × 128 píxeles
- Color de la iluminación posterior: Blanco

Formato de grabación

- DSS (Digital Speech Standard)

Medio de grabación

- Secure Digital (SD)/Multimedia Card (MMC) hasta 2 GB
- Tiempo de grabación (SP/LP): 176/260 horas con tarjeta de 1 GB

Frecuencia de muestreo

- Modo Standard Play: 12 kHz
- Modo Long Play mobile: 8 kHz

Tasa de comprensión

- Modo Standard Play: 13,5 kbit/s
- Modo Long Play mobile: 9 kbit/s

Altavoz

- Incorporado: Altavoz dinámico redondo de 30 mm
- Potencia de salida: 200 mW

Alimentación

- Tipo de batería: dos pilas AAA (LR03 o R03) o dos pilas recargables Philips AAA Ni-MH (LFH9154)
- Fuente de alimentación (opcional): 6 Vcc / 850 mA
- Duración de la pila: 17 horas con pilas recargables Philips Ni-MH 9154 (modo SP)
- Tiempo normal para una carga completa: 2,5 horas

Especificaciones medioambientales

- Cumple con la norma 2002/95/EC (RoHS)
- Producto con soldaduras sin plomo

Condiciones de funcionamiento

- Temperatura: 5° – 45° C / 41° – 113° F
- Humedad: 10 % – 90 %

Dimensiones

- Dimensiones del producto: 50 × 116 × 17 mm / 2.0 × 4.6 × 0.7 inch
- Peso: 106 g / 3.7 oz (incluidas dos pilas)

Accesorios

- USB Docking Station LFH9120
- Fuente de alimentación Philips LFH9146
- Tarjeta de memoria Philips Secure Digital (SD)
- Auriculares LFH0334

Manuale di istruzioni

1	Importante	108	5	Funzioni avanzate del Pocket Memo	125
2	Il vostro Pocket Memo	109	5.1	Uso del software Philips SpeechExec	125
2.1	Caratteristiche principali	109	5.1.1	Configurazione avanzata	125
2.2	Contenuto della confezione	109	5.1.2	Scaricare le registrazioni sul PC	125
2.3	Panoramica	110	5.2	Impostazioni menù	126
2.3.1	Comandi e collegamenti	110	5.2.1	Lista menù	126
2.3.2	Indicatori e simboli del display	111	5.3	Usare la registrazione ad attivazione vocale (VOR)	127
3	Guida introduttiva	112	5.4	Lavorare con gli indici (index)	128
3.1	Inserimento delle batterie	112	5.4.1	Inserire una segnalazione index	128
3.2	Inserire ed espellere la memory card	112	5.4.2	Eliminare una segnalazione index	129
3.3	Formattazione di una nuova memory card	113	5.4.3	Eliminare tutte le segnalazioni index	129
3.4	Attivazione del Pocket Memo	113	5.5	Assegnare un nome autore	130
3.4.1	Impostazione della lingua	113	5.6	Uso di batterie ricaricabili	131
3.4.2	Impostazione data ed ora	114	5.6.1	Ricarica delle batterie con l'alimentatore Philips	131
3.5	Modalità di risparmio energetico	115	5.6.2	Ricarica delle batterie con la Docking Station	131
4	Come usare il Pocket Memo	116	6	Dati tecnici	132
4.1	Registrazione	116			
4.1.1	Come creare una registrazione	116			
4.1.2	Aggiunta al dettato (Inserimento)	117			
4.1.3	Terminare (proteggere) una registrazione	118			
4.1.4	Modificare il formato di registrazione	119			
4.1.5	Regolare la sensibilità del microfono	120			
4.2	Riproduzione	121			
4.2.1	Descrizione delle funzioni di riproduzione	122			
4.3	Cancellazione	122			
4.3.1	Cancellazione di un dettato	122			
4.3.2	Cancellazione di una parte di dettato	123			
4.3.3	Come cancellare tutte le registrazioni	124			

1 Importante

Philips si riserva il diritto di modificare i prodotti senza l'obbligo di implementare tali modifiche anche nelle versioni precedenti.

Le informazioni contenute nel presente manuale sono da ritenersi adeguate per l'utilizzo consentito dell'impianto. Se il prodotto, o singoli moduli e procedure, vengono utilizzati per scopi diversi da quelli specificati in questo manuale, è necessario richiedere conferma della validità e adeguatezza delle informazioni qui riportate.

Sicurezza

- Per evitare cortocircuiti, non esporre il prodotto a pioggia o acqua.
- Evitare che il prodotto si surriscaldi: non esporre il prodotto a fonti di calore o alla luce diretta del sole.
- Evitare che i cavi vengano schiacciati, in particolare in corrispondenza delle spine e delle uscite dall'unità.
- Back up dei file. Philips declina ogni responsabilità in caso di perdita di dati.

Sicurezza durante l'ascolto

Quando si utilizzano le cuffie, attenersi alle indicazioni riportate di seguito:

- Evitare l'utilizzo delle cuffie per tempi prolungati e tenere il volume a un livello moderato.
- Evitare di regolare il volume a un livello troppo elevato per il vostro udito.
- Evitare di impostare il volume a un livello talmente elevato da non poter udire i suoni esterni.
- Prestare la massima attenzione e interrompere l'uso dell'apparecchio in situazioni potenzialmente pericolose.
- Non utilizzare le cuffie alla guida di un qualsiasi veicolo motorizzato, in bici o in skateboard ecc., si potrebbe dar luogo a incidenti e inoltre in molti paesi è illegale.

Importante (per modelli dotati di cuffie):

Philips garantisce la massima potenza acustica dei propri lettori audio, come stabilito dalle relative normative, esclusivamente in caso di utilizzo delle cuffie originali in dotazione. Se è necessario sostituire le cuffie, Philips raccomanda di rivolgersi al proprio rivenditore locale per ordinare cuffie identiche alle originali.

Bambini piccoli

Il dispositivo così come i suoi accessori non sono giocattoli. Potrebbero contenere parti molto piccole. Tenere il dispositivo e i relativi accessori lontano dalla portata dei bambini!

Smaltimento del prodotto

- Il prodotto da voi acquistato è costituito da materiali di alta qualità e da componenti che possono essere riciclati e riutilizzati.
- Se il prodotto è contrassegnato dal simbolo riportato qui a fianco, significa che è conforme alla direttiva europea 2002/96/EC.
- Consultare le normative locali per lo smaltimento di prodotti elettrici ed elettronici.
- Agire in base a tali normative e non smaltire i vecchi prodotti come rifiuti domestici. Il corretto smaltimento dei vecchi prodotti evita potenziali conseguenze negative per l'ambiente e la salute dell'uomo.
- Le batterie (incluse quelle ricaricabili integrate) contengono sostanze inquinanti. Tutte le batterie devono essere smaltite nei relativi punti di raccolta.



2 Il vostro Pocket Memo

Congratulazioni per aver acquistato il Digital Voice Tracer e benvenuti in Philips!

Per beneficiare appieno dell'assistenza Philips, vi consigliamo di visitare il nostro sito web per informazioni di supporto quali: manuali di istruzioni, download del software, garanzia, ecc. all'indirizzo www.philips.com/dictation.

2.1 Caratteristiche principali

- Il Pocket Memo è stato realizzato per essere usato con una sola mano. Il interruttore a 4 posizioni permette un semplice uso.
- Due pulsanti "smart" vi permettono di scegliere rapidamente le opzioni dal menù.
- Un ampio display mostra tutte le informazioni di cui avete bisogno, quali ad esempio, nome autore, durate della registrazione, posizione del file ed altre ancora, con un solo colpo d'occhio. La retroilluminazione vi aiuta in condizioni di scarsità di luce.
- The .dss file format is the international standard for professional speech processing. Offering excellent audio quality for recorded voice, .dss files allow a high compression rate, reduced file sizes, network traffic and required storage capacity. The format also allows additional information, such as the author name, to be stored in the file header, further facilitating file organization.
- Il formato file .dss è lo standard internazionale per la registrazione della voce. Offrendo un'ottima qualità audio per la registrazione vocale, il file .dss avendo un'alta compressione permette di ridurre la dimensione del file, favorendone la spedizione via network e la sua archiviazione.

2.2 Contenuto della confezione



Pocket Memo

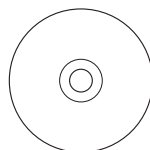

CD-ROM contenente il software e il manuale di istruzioni



Scheda memoria



Batterie

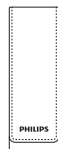

Custodia



Cavo USB



Guida rapida di introduzione

2.3 Panoramica

2.3.1 Comandi e collegamenti

- ① Ingresso microfono
- ② Uscita auricolare
- ③ Microfono integrato
- ④ Stato del LED
- ⑤ Pulsante REC (Registrazione)
- ⑥ Interruttore a 4 posizioni
- ⑦ Interruttore ON/OFF
- ⑧ Altoparlante
- ⑨ Display
- ⑩ Pulsanti smart
- ⑪ Pulsante menù
- ⑫ +/-, navigazione menù e controllo volume

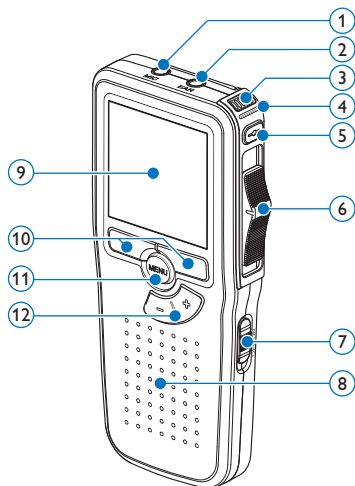

- ⑬ Slot per memory card
- ⑭ Pulsante EOL (end-of-letter/fine lettera)
- ⑮ Comparto batterie
- ⑯ Ingresso per l'attacco della docking station
- ⑰ Ingresso dell'alimentatore
- ⑱ Ingresso per connessione USB

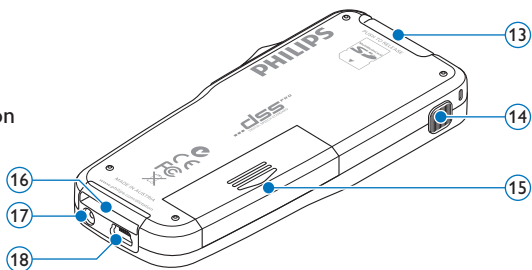

2.3.2 Indicatori e simboli del display

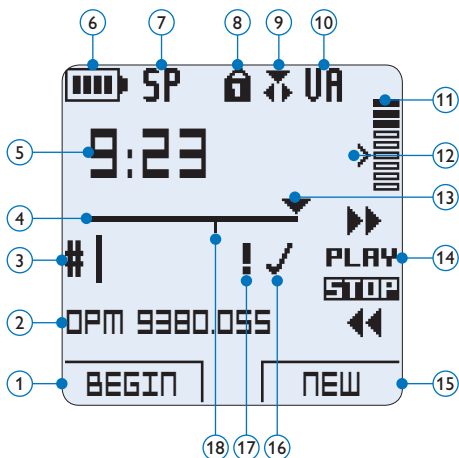

- | | |
|--|--|
| ① Funzione attuale del pulsante smart sx. | ⑪ Livello di registrazione |
| ② Nome del file | ⑫ Livello di sensibilità della registrazione attivata da comando vocale |
| ③ Nr. ordinale della registrazione | ⑬ Posizione attuale della registrazione |
| ④ Barra posizione | ⑭ Posizione dell'interruttore a 4 posizioni |
| ⑤ Tempo della registrazione/riproduzione | ⑮ Funzione attuale del pulsante smart dx. |
| ⑥ Indicatore stato batteria | ⑯ La registrazione è segnalata come terminata e confermata (EOL/end-of-letter) |
| ⑦ Formato di registrazione | ⑰ La registrazione è segnalata con priorità |
| ⑧ La memory card è protetta contro sovraregistrazione | ⑱ La registrazione contiene segnalazione index |
| ⑨ Modalità inserimento attivata | |
| ⑩ La registrazione attivata da comando vocale è in corso | |

ⓘ Note

Le illustrazioni nel manuale d'istruzioni si riferiscono all'interfaccia utente in inglese.

3 Guida introduttiva

3.1 Inserimento delle batterie

Il Pocket Memo funziona con due batterie AAA fornite in dotazione al prodotto. È possibile inoltre utilizzare batterie ricaricabili Philips. Per ulteriori informazioni consultare la sezione *Uso di batterie ricaricabili* a pagina 131.

- 1 Inserimento delle batterie: Il Pocket Memo deve essere spento (OFF).
- 2 Aprire il coperchio del comparto batterie dietro il Pocket Memo.

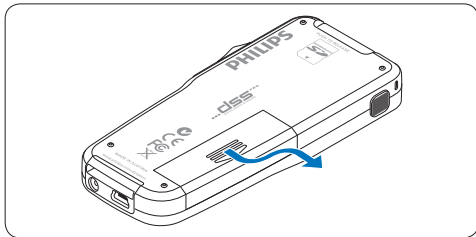

- 3 Inserire correttamente le due batterie AAA. La figura riportata sulla parte interna del coperchio del comparto batterie mostra la polarità corretta delle batterie.

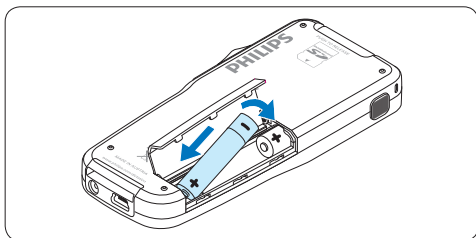
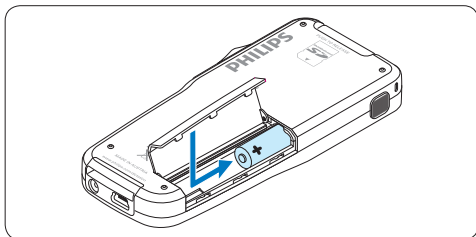

- 4 Chiudere il coperchio del comparto batterie e farlo scivolare finché si sente lo scatto.

Nota

Non usare mai una batteria ricaricabile ed una normale nello stesso registratore!

3.2 Inserire ed espellere la memory card

Il Pocket Memo funziona con una SD (SecureDigital) card e supporta fino a capacità pari a 2 GB. Il vostro Pocket Memo è equipaggiato con una memory card già inserita e formattata.

Per espellere la memory card:

- 1 Localizzate la memory card nello slot nella parte alta retrostante il Pocket Memo.
- 2 Premere leggermente la memory card nel Pocket Memo fino a sentire un click.
- 3 La memory card fuoriuscirà dallo slot. Tiratela fuori.

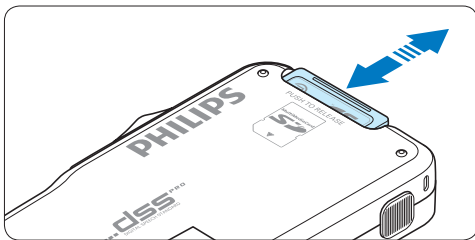

Per inserire la memory card:

- 1 Localizzate la memory card nello slot nella parte alta retrostante il Pocket Memo.
- 2 Inserire la memory card nello slot del Pocket Memo. L'illustrazione sotto mostra la direzione corretta.
- 3 Premete la memory card nello slot fino a sentire click. Tiratela fuori.

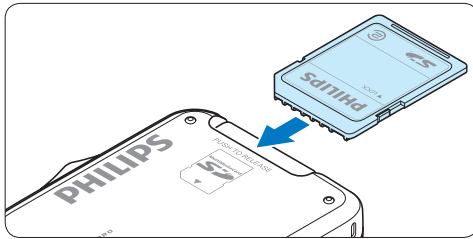

Nota

Se il Pocket Memo è sulla posizione **ON** e non c'è la memory card inserita, sul display apparirà un segnale di attenzione.

Nota

La formattazione non è possibile se la memory card è bloccata (solo modalità lettura).

3.3 Formattazione di una nuova memory card

Quando si inserisce una nuova memory card, non formattata, o formattata precedentemente con altri dispositivi, il Pocket Memo visualizzerà un messaggio per invitarvi a formattarla.

- 1 Per confermare ed iniziare il processo di formattazione, premere il pulsante smart **OK**.

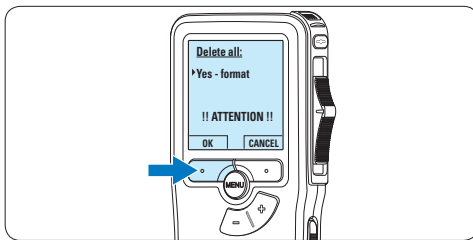

- 2 Per cancellare il processo di formattazione, rimuovere la memory card oppure premere il pulsante smart **CANCEL**.

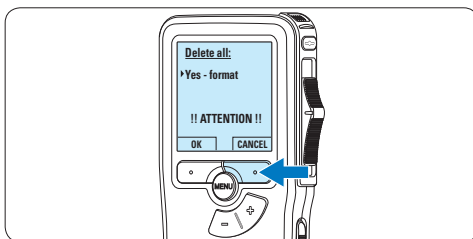

3.4 Attivazione del Pocket Memo

Il Pocket Memo può essere acceso o spento tramite l'interruttore **ON/OFF**. Se si lavora per la prima volta con l'apparecchio devono essere impostate la lingua, la data e l'ora.

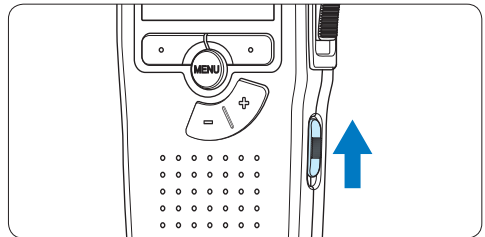

3.4.1 Impostazione della lingua

Al primo uso del Pocket Memo si deve selezionare la lingua di visualizzazione.

- 1 Premere il pulsante **+ -** sul Pocket Memo per selezionare la lingua desiderata.

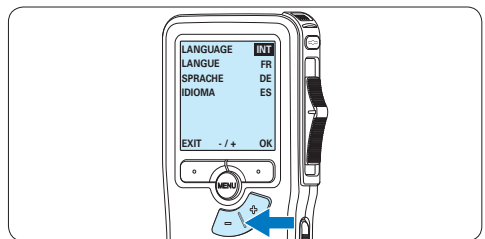

- 2 Premere il pulsante smart **OK** per confermare la selezione. La lingua selezionata compare sulla schermata.

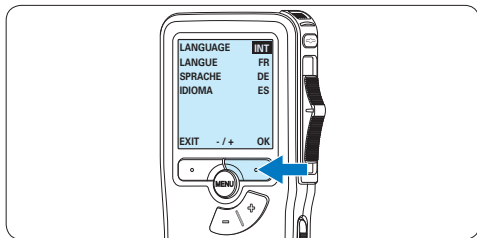

Nota

La lingua selezionata può essere modificata durante l'uso dell'apparecchio. Per ulteriori informazioni consultare i capitoli *Impostazioni menù* a pagina 126.

- 3 Premere il pulsante + o - per selezionare la visualizzazione dell'orario a 12 ore (AM/PM) oppure a 24 ore poi impostare i dati di ora e minuti.

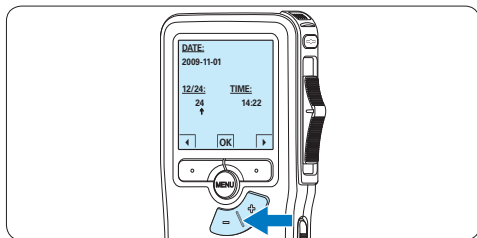

- 4 Premere il pulsante smart ► per confermare le impostazioni.

Adesso il Pocket Memo è pronto per il funzionamento.

3.4.2 Impostazione data ed ora

Dopo la selezione della lingua devono essere impostati la data e l'ora sul Pocket Memo.

- 1 Premere ripetutamente il pulsante + o - per impostare l'anno, mese e giorno.

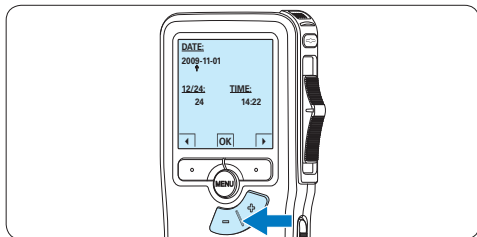

- 2 Premere il pulsante smart ► per far scorrere la freccia su (↑) al prossimo campo. Dopo l'impostazione del giorno premere il pulsante smart ► per impostare l'ora desiderata.

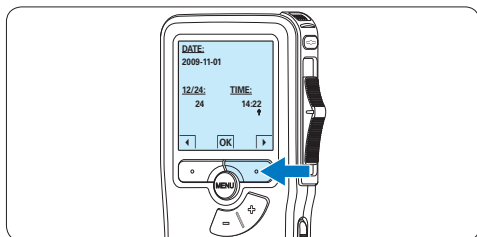
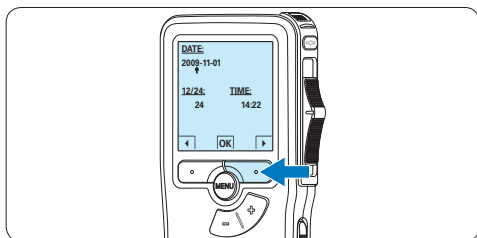

Nota

Se avete impostato una data o un'ora sbagliata potete usare il pulsante smart ◀ per ritornare indietro ed effettuare delle correzioni. Data e ora possono essere modificate anche più tardi tramite il menù. Per ulteriori informazioni consultare i capitoli *Impostazioni menù* a pagina 126.

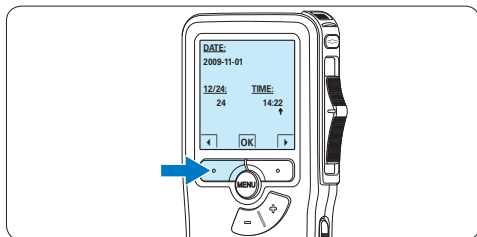

3.5 Modalità di risparmio energetico

Dopo quattro minuti di inattività, il Pocket Memo attiva automaticamente la modalità di risparmio energetico e sullo display LCD vengono visualizzate la data e l'ora. Premere qualsiasi pulsante per riattivarlo.

Se il Pocket Memo non viene utilizzato per più di due ore, si spegne completamente. Accendere l'unità spostando l'interruttore On/Off in posizione **OFF** e nuovamente in posizione **ON**.

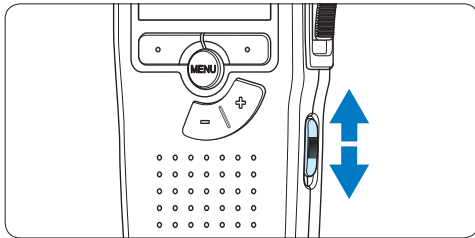

4 Come usare il Pocket Memo

4.1 Registrazione

4.1.1 Come creare una registrazione

Si prega di seguire la prossima descrizione per effettuare una registrazione:

- 1 Controllate che la memory card sia inserita. Per ulteriori informazioni consultare la sezione *Inserire ed espellere la memory card* a pagina 112.
- 2 Selezionare la posizione **ON** dell'interruttore On/Off per mettere in funzione il Pocket Memo.

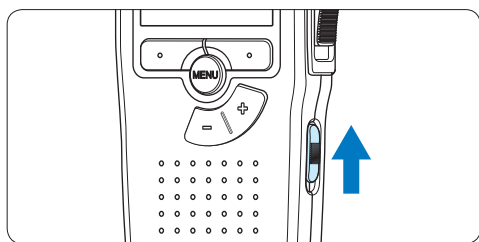

- 3 Premere il pulsante smart **NEW (Nuovo)** per creare una nuova registrazione.

Nota

Il pulsante smart **NEW (Nuovo)** non è disponibile se la registrazione corrente è vuota.

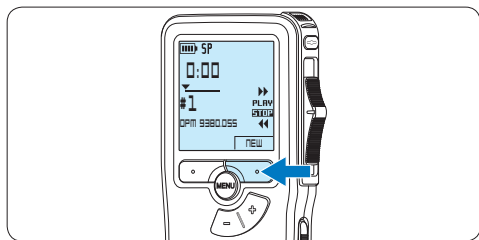

- 4 Premere il pulsante **REC**, spostare l'interruttore a 4 posizioni sulla posizione **REC** ed iniziate a dettare.

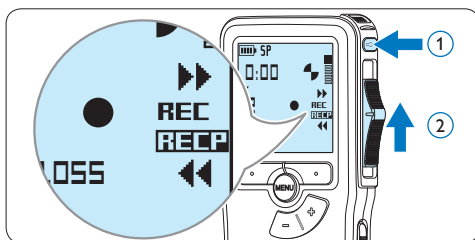

- Durante la registrazione il LED dello stato attuale è rosso (nella modalità di sovrascrittura) oppure è verde (nella modalità di inserimento).
- Sul display vengono visualizzate le seguenti informazioni:
 - a Formato di registrazione
 - b Tempo della registrazione
 - c Posizione attuale della registrazione
 - d Nr. ordinale della registrazione
 - e Nome del file

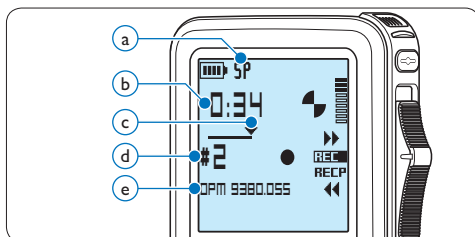

- 5 Per fare delle brevi pause, spostare l'interruttore a 4 posizioni sulla posizione **RECP**. Per riprendere la registrazione, spostare l'interruttore a 4 posizioni nuovamente sulla posizione **REC**.

- 6** Per interrompere la registrazione, spostare l'interruttore a 4 posizioni sulla posizione **RECP** e premere il pulsante **REC**.

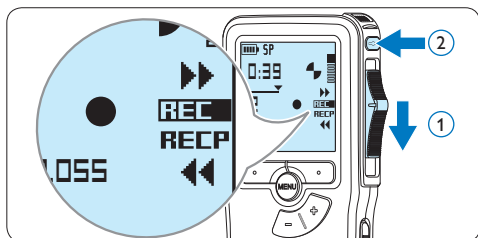

Nota

Per raggiungere il migliore risultato parlare chiaramente e mantenere una distanza approssimativa di 10 cm. tra la Vostra bocca e il microfono dell'apparecchio.

4.1.2 Aggiunta al dettato (Inserimento)

L'impostazione predefinita dell'apparecchio é la modalit  Sovrascrittura. Seguire le prossime operazioni per entrare nella modalit  Inserimento cio  per poter aggiungere delle nuove informazioni al dettato gi  esistente:

- 1** Quando il dispositivo non   attivo, premere il pulsante **MENU** per aprire il men .

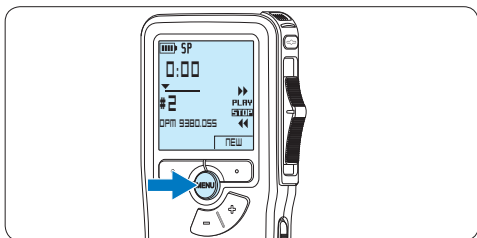

- 2** Premere il pulsante **+ o -** per selezionare il men  **Insert mode** (Modalit  inserimento) e premere il pulsante smart **ENTER** per aprire il sottomen .

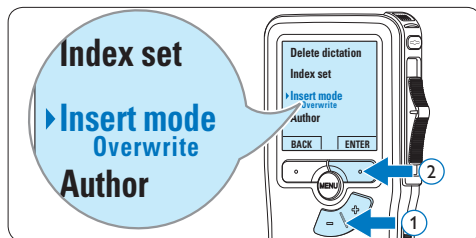

- 3** Premere il pulsante **+ o -** per scegliere tra **Insert** (Inserimento) o **Overwrite** (Sovrascrittura).

- In *modalit  inserimento*, durante la registrazione, il display visualizzer  la scritta **iREC** ed il LED apparir  di colore verde.
- In *modalit  sovrascrittura*, durante la registrazione, il display visualizzer  la scritta **REC** ed il LED apparir  di colore rosso.

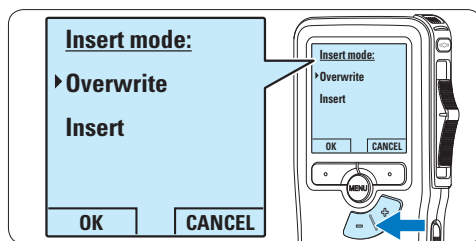

- 4** Premere il pulsante smart **OK** per salvare le impostazioni o premere il pulsante smart **CANCEL** (Annulla) per uscire dal sottomen  senza modificare le impostazioni.

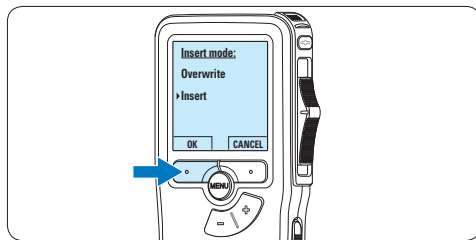

- 5** Premere il pulsante **+ o -** per selezionare il file in cui si desidera effettuare l'inserimento.

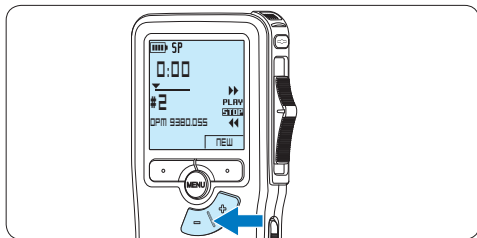

- 6 Con i pulsanti di riproduzione, avanzamento o riavvolgimento, portarsi nel punto in cui si intende effettuare l'inserimento.
- 7 Per fare un'aggiunta al dettato, premere il pulsante **REC**, spostare l'interruttore a 4 posizioni sulla posizione **REC** ed iniziate a dettare. L'inserimento non si sovrapporrà alla registrazione.

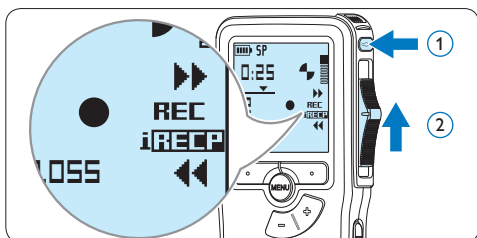

- 8 Per terminare l'aggiunta al dettato, spostare l'interruttore a 4 posizioni sulla posizione **RECP** e premere il pulsante **REC**.

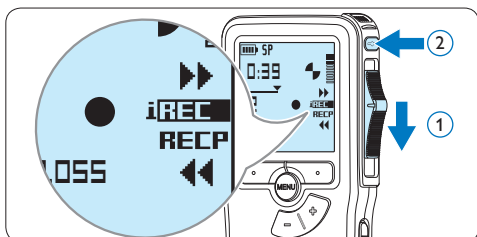

- 9 Se il dettato non è ancora terminato, raggiungere la fine del file con il pulsante di avanzamento rapido e proseguire con la registrazione.
- 10 Ripetere dal passaggio **1** per ripristinare la modalità di registrazione con sovrascrittura.

4.1.3 Terminare (proteggere) una registrazione

Quando si termina una registrazione e non serve apportare ulteriori modifiche, attenersi alla seguente procedura per contrassegnare la registrazione come 'terminata' e proteggerla da cancellazioni accidentali:

- 1 Quando siete in posizione **STOP**, premere il pulsante **+ o -** per selezionare la registrazione da contrassegnare come 'terminata'.

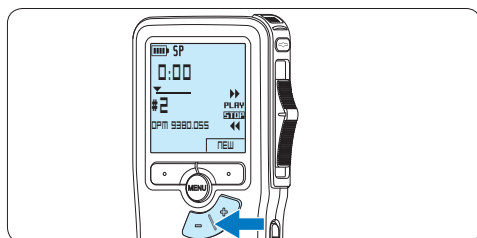

- 2 Premere il pulsante **EOL** per segnalare che il dettato è terminato.
Il simbolo ✓ compare sulla schermata.

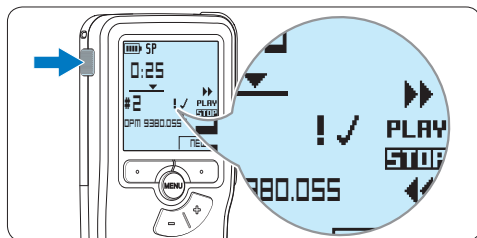

- 3 Se entro mezzo secondo il pulsante **EOL** viene premuto ancora una volta viene assegnato al dettato una priorità.
Sullo schermo compare il simbolo ! segnalando che il dettato avrà priorità.
- 4 Se si vuole effettuare delle ulteriori modifiche nel dettato premere ancora una volta il pulsante **EOL** per eliminare l'indicazione dettato terminato.

⚙️ Consigli

Philips SpeechExec software può essere configurato per scaricare (dal Pocket Memo al PC) solo i file segnalati come terminati.

⚠️ Avvertenza

I file protetti vengono eliminati quando la memory card viene formattata o quando si utilizza la funzione 'Cancellare tutte le registrazioni'.

4.1.4 Modificare il formato di registrazione

Il formato di registrazione determina la qualità della registrazione stessa e influisce sul numero dei file audio che possono essere memorizzati sulla memory card. Il Pocket Memo supporta i seguenti formati di registrazione:

- Standard Play (SP) richiede 1 MB per 10 minuti di registrazione.
- Long Play mobile (LPM) richiede 1 MB per 15 minuti di registrazione.

- 1 Quando siete in posizione STOP, premere il pulsante **MENÙ** per aprire il menù.

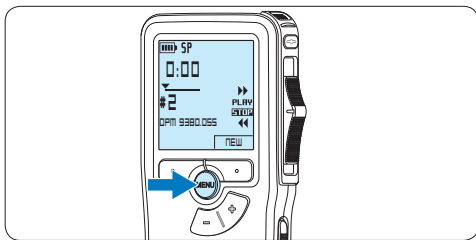

- 2 Premere il pulsante **+ o -** per selezionare la voce di menù **Setup** (Configurazione) e premere il pulsante smart **ENTER**.

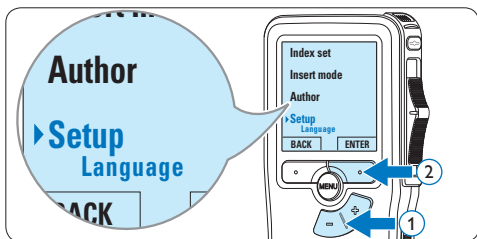

- 3 Premere il pulsante **+ o -** per evidenziare la voce di menù **Record format** (Formato di registrazione) e premere il pulsante smart **ENTER**.

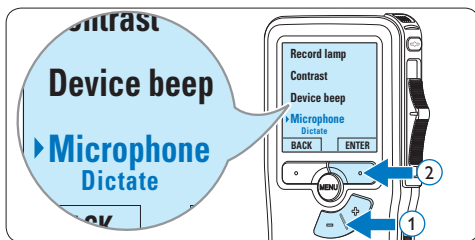

- 4 Premere il pulsante **+ o -** per scegliere tra **SP** e **LPM**.

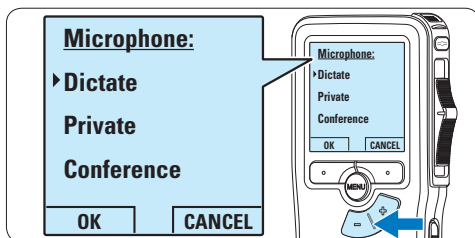

- 5 Premere il pulsante smart **OK** per salvare le impostazioni o premere il pulsante smart **CANCEL** (Annulla) per uscire dal sottomenù senza modificare le impostazioni.

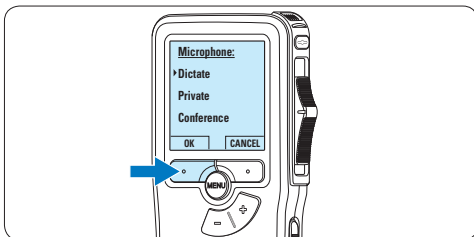

4.1.5 Regolare la sensibilità del microfono

Regolare la sensibilità del microfono secondo l'ambiente nel quale registrate.

- 1 Quando siete in posizione STOP, premere il pulsante **MENÙ** per aprire il menù.

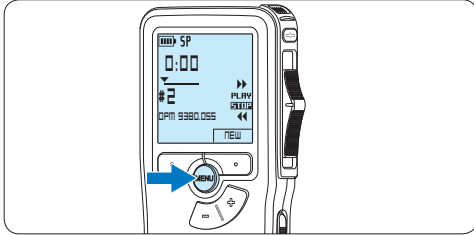

- 2 Premere il pulsante **+ o -** per selezionare la voce di menù **Setup** (Configurazione) e premere il pulsante smart **ENTER**.

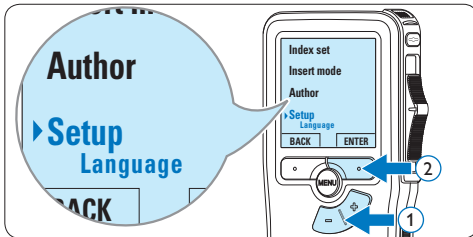

- 3 Premere il pulsante **+ o -** per selezionare la voce di menù **Microphone** (Microfono) e premere il pulsante smart **ENTER**.

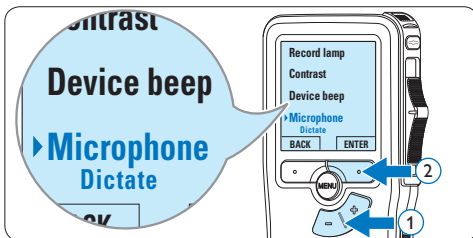

- 4 Premere il pulsante **+ o -** per selezionare la sensibilità del microfono: **Private** (Privato / basso), **Dictate** (Dettato / medio) e **Conference** (Conferenza / alto).

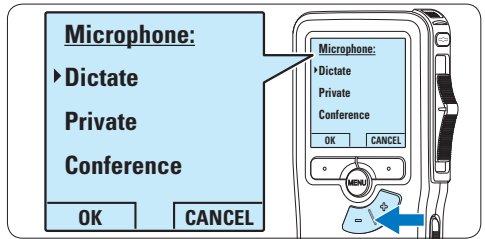

- 5 Premere il pulsante smart **OK** per salvare le impostazioni o premere il pulsante smart **CANCEL** (Annulla) per uscire dal sottomenù senza modificare le impostazioni.

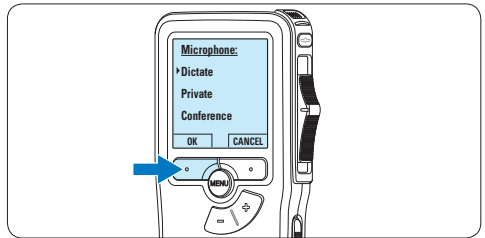

4.2 Riproduzione

- 1 Quando siete in posizione STOP, premere i pulsanti + o - per selezionare i file da riscoltare ed andare all'inizio del file.

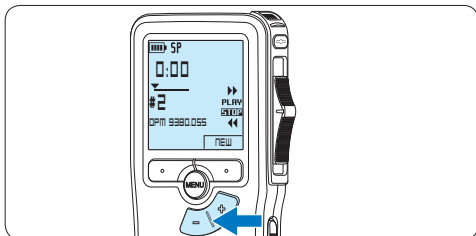

- 2 Spostare l'interruttore a 4 posizioni in posizione PLAY per avviare la riproduzione.

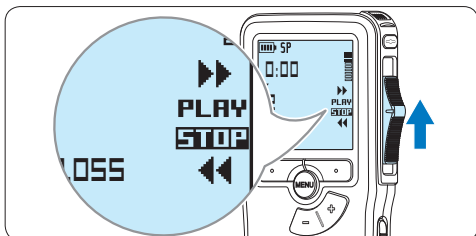

Sul display vengono visualizzate le seguenti informazioni:

- a Formato di registrazione
- b Posizione della riproduzione (min : sec)
- c Posizione attuale della registrazione
- d Nr. ordinale della registrazione
- e Nome del file

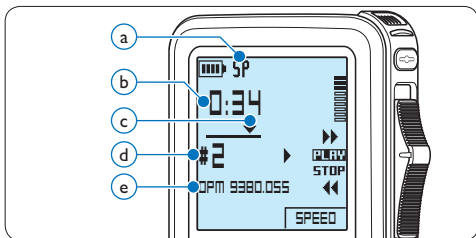

- 3 Premere i pulsanti + o - per regolare il volume durante l'ascolto.

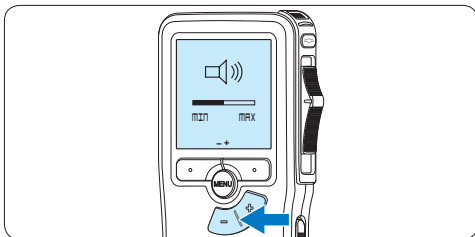

- 4 Premere il pulsante smart SPEED per riprodurre il file più velocemente o lentamente.

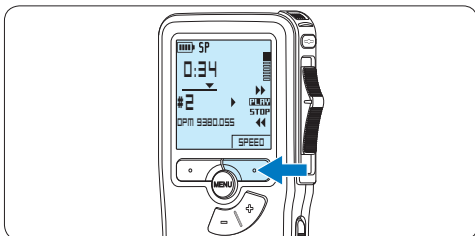

- 5 Per arrestare la riproduzione, spostare l'interruttore a 4 posizioni in posizione STOP.

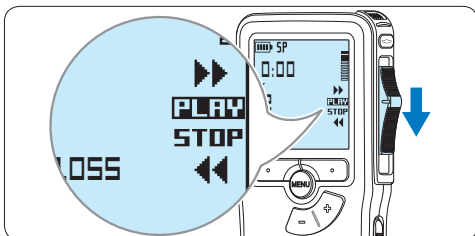

4.2.1 Descrizione delle funzioni di riproduzione

Selezione In posizione stop, premere il pulsante del file + per andare alla fine del file.

Premere ancora + per andare al file successivo.

Premere il pulsante – per andare all’inizio del file.

Premere ancora – per andare al file precedente.

Riavvolgimento rapido Spostare l’interruttore a 4 posizioni sulla posizione ◀◀. Spostare l’interruttore su STOP per fermare il riavvolgimento rapido oppure PLAY per iniziare il riascolto.

Avanzamento rapido Spostare l’interruttore a 4 posizioni in posizione ▶▶. Spostare l’interruttore su STOP per fermarsi oppure su PLAY per riascoltare la registrazione.

Velocità di riascolto Premere il pulsante smart SPEED durante il riascolto per aumentare o diminuire la velocità del riascolto.

4.3 Cancellazione

ⓘ Nota

Prima di eliminare di un dettato assicurarsi che quello non sia segnalato con l’indicazione dettato terminato e la memory card non sia nella modalità read-only (solo lettura). Se il dettato è segnalato con l’indicazione dettato terminato per annullarla premere il pulsante EOL.

4.3.1 Cancellazione di un dettato

Per eliminare interamente un dettato seguire le prossime istruzioni:

- 1 Quando siete in posizione STOP, premere il pulsante + o – per selezionare il file da eliminare.

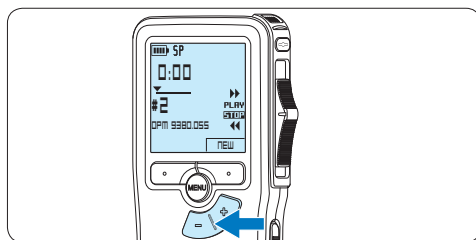

- 2 Premere il pulsante **MENÙ** per aprire il menù.

*Viene selezionata la voce di menù **Delete dictation** (Elimina dettato).*

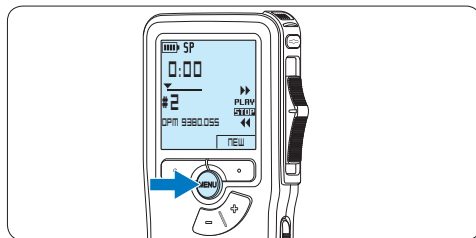

- 3 Premere il pulsante smart **ENTER** per aprire il sottomenù.

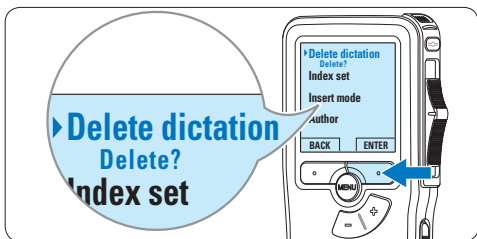

- 4 Premere i pulsanti smart **OK** per confermare l'eliminazione, oppure premere il pulsante smart **CANCEL** (Annulla) per uscire senza eliminare il dettato.

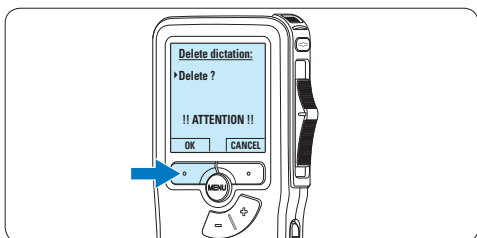

4.3.2 Cancellazione di una parte di dettato

Per eliminare una parte di un dettato seguire le prossime istruzioni:

- 1 Quando siete in posizione STOP, premere il pulsante **MENÙ** per aprire il menù.

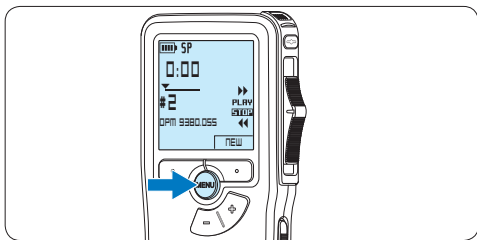

- 2 Premere il pulsante **+ o -** per selezionare la voce di menù **Delete section** (Cancellazione sezione) e premere il pulsante smart **OK**.

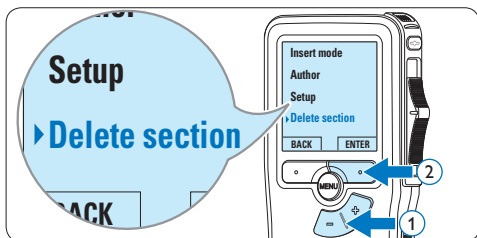

- 3 Usando i pulsanti di riproduzione o avanzamento/riavvolgimento, raggiungere l'inizio della sezione da cancellare. Premere il pulsante smart **MARK 1**.
Sul display viene visualizzato il simbolo di una X.

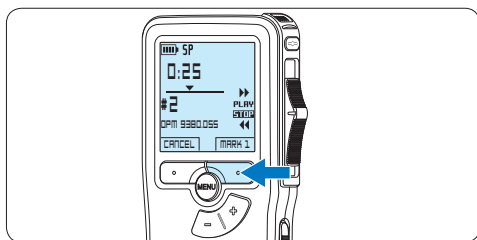

- 4 Usando i pulsanti di riproduzione o avanzamento/riavvolgimento trovare la seconda X e premere il pulsante smart **MARK 2**.
Viene visualizzato il simbolo della seconda X.

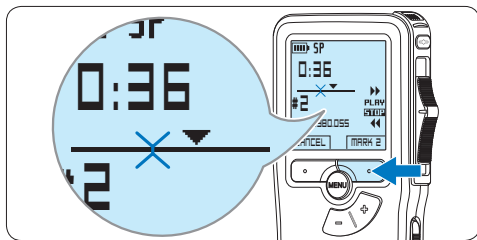

- 5** Per la rimozione della parte segnalata premere il pulsante **DELETE** (Elimina) e il pulsante smart **OK**, oppure, per uscire senza rimuovere la parte segnalata, premere il pulsante smart **CANCEL** (Annulla).

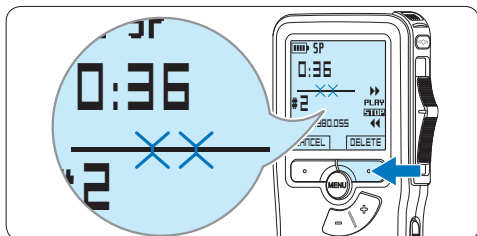

- 2** Premere il pulsante **+ o -** per selezionare la voce di menù **Setup** (*Configurazione*) e premere il pulsante smart **ENTER**.

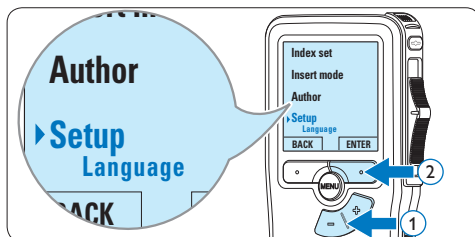

- 3** Premere il pulsante **+ o -** per selezionare la voce di menù **Delete dictations** (*Elimina dettati*) e premere il pulsante smart **ENTER**.

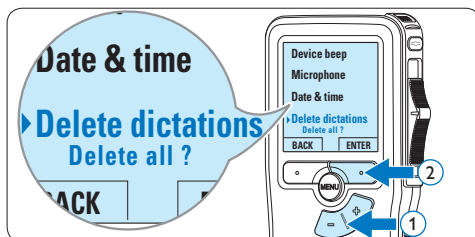

- 4** Premere i pulsanti smart **ENTER** e **OK** per confermare l'eliminazione, oppure premere il pulsante smart **CANCEL** (Annulla) per uscire senza eliminare i dettati.

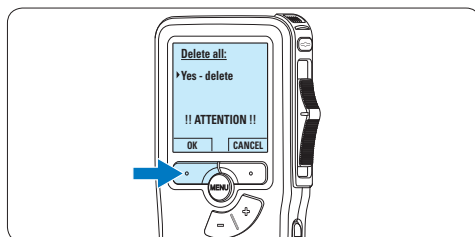

4.3.3 Come cancellare tutte le registrazioni

! Avvertenza

I file contrassegnati come 'terminati' (EOL) vengono eliminati quando si utilizza la funzione 'Cancellare tutte le registrazioni'.

Per cancellare tutte le registrazioni attenersi alla seguente procedura:

- 1** Quando siete in posizione STOP, premere il pulsante **MENÙ** per aprire il menù.

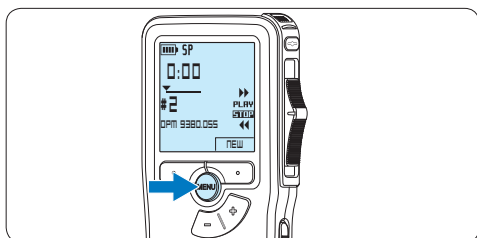

5 Funzioni avanzate del Pocket Memo

5.1 Uso del software Philips SpeechExec

Il software *Philips SpeechExec* può essere utilizzato per la configurazione avanzata del Pocket Memo e per eseguire automaticamente il download, la conversione e il routing dei file dettati.



Nota

Per informazioni dettagliate sul software, fare riferimento al manuale di istruzioni di *SpeechExec*.

5.1.1 Configurazione avanzata

La Procedura guidata di configurazione del Pocket Memo fa parte del software *Philips SpeechExec*. Dictate e aiuta l'utente a configurare e impostare il Pocket Memo. La procedura guidata aiuta gli utenti a configurare il formato ora, il feedback sonoro, la registrazione ad attivazione vocale (VOR), l'aspetto del display (modalità di visualizzazione, standard o avanzata), il formato di registrazione, la sensibilità del microfono, il nome degli autori, e il download dei file su PC.

- 1 Collegare il Pocket Memo al PC utilizzando un cavo USB.
- 2 Lanciare il software *Philips SpeechExec Dictate*.
- 3 Fare clic su **Settings > General Settings** (Impostazioni > Impostazioni generali)

sulla barra dei menù per aprire il menù *Settings* (Impostazioni). Ora selezionare **DPM/DT Configuration > DPM Wizard** (Configurazione DPM/DT > Procedura guidata DPM) dall'elenco a sinistra.

- 4 Fare clic sul pulsante **Start Wizard...** (Avvia procedura guidata...) per aprire la procedura guidata. Seguire le istruzioni a video per personalizzare in base alle proprie esigenze il Pocket Memo.
- 5 Fare clic sul pulsante **Finish** (Fine) per chiudere la procedura guidata e confermare il trasferimento al Pocket Memo delle nuove impostazioni.

5.1.2 Scaricare le registrazioni sul PC

Grazie al supporto dell'archiviazione di massa USB, il Pocket Memo viene visualizzato automaticamente come unità esterna non appena viene collegato al computer. È quindi facilmente accessibile con qualsiasi programma per Microsoft Windows, proprio come un'unità normale.

Usare il software *Philips SpeechExec* per eseguire in automatico il download, la conversione e il routing dei file.

- 1 Eseguire una registrazione con il Pocket Memo.
- 2 Lanciare il software *Philips SpeechExec Dictate*.
- 3 Connettere il Pocket Memo al PC usando il cavo USB oppure la USB docking station.
- 4 Per impostazione predefinita, le registrazioni effettuate sul Pocket Memo saranno scaricate automaticamente su PC e trasferite nella cartella *Finished dictations* (Dettati terminati) della worklist.

Nota

Dopo aver collegato il Pocket Memo si può usare il menù *Settings* (Impostazioni) o la procedura di configurazione guidata per impostare i file da scaricare e il modo in cui eseguire il download.

5.2 Impostazioni menù

Per accedere al menù del Pocket Memo seguire le prossime istruzioni:

- 1 Quando siete in posizione STOP, premere il pulsante **MENÙ** per aprire il menù.

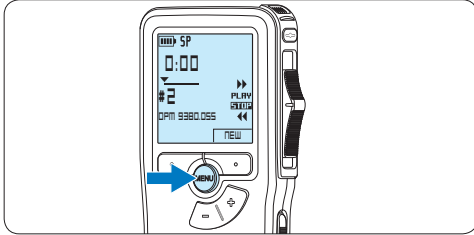

- 2 Premere i pulsanti **+ o -** per far scorrere la segnalazione al punto menù successivo o precedente.

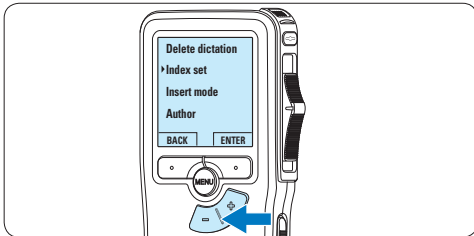

- 3 Premere il pulsante smart **ENTER** o **MENÙ** per aprire il sottomenù.

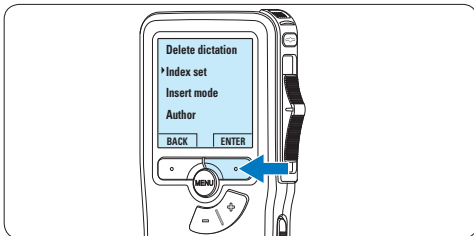

- 4 Per uscire dal menù premere il pulsante smart **BACK**.

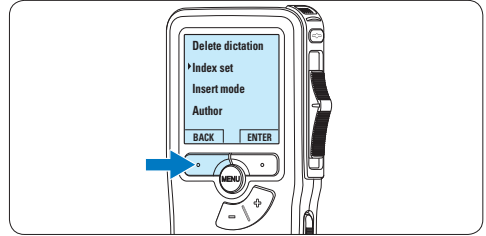

- 5 Premere il pulsante **+ o -** per selezionare un valore.
- 6 Premere il pulsante smart **OK** per confermare la selezione o premere il pulsante smart **CANCEL** (Annulla) per uscire dal sottomenù senza modificare l'impostazione.

5.2.1 Lista menù

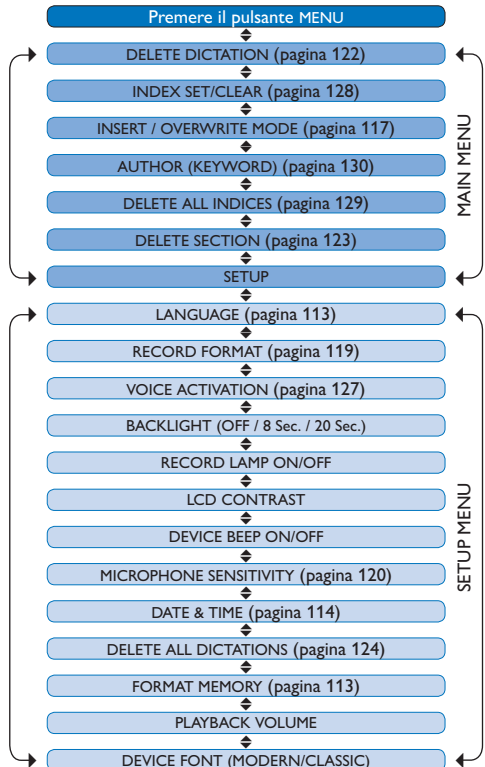

Nota

- Alcune impostazioni come definire il nome dell'autore o cambiare modalità di visualizzazione, sono disponibili solo con *Philips SpeechExec Dictate*. Per ulteriori informazioni consultare il capitolo *Configurazione avanzata* a pagina 125.
- Premere e tenere premuto il pulsante **MENÙ** per accedere alle altre informazioni relative a file, registratore e memoria.

5.3 Usare la registrazione ad attivazione vocale (VOR)

La registrazione ad attivazione vocale (VOR) è una funzionalità molto comoda che consente di dettare testi avendo le mani libere. Quando l'attivazione vocale è accesa, la registrazione inizierà quando cominciate a parlare. Quando vi fermate, il Pocket Memo interromperà la registrazione, ricominciando solo quando ricomincerete a parlare.

- 1 Quando siete in posizione STOP, premere il pulsante **MENÙ** per aprire il menù.

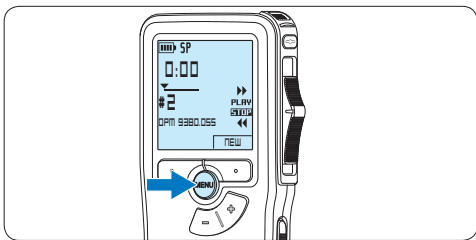

- 2 Premere il pulsante **+ o -** per selezionare la voce di menù *Setup* (Configurazione) e premere il pulsante smart **ENTER**.

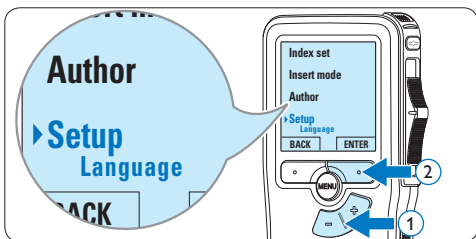

- 3 Premere il pulsante **+ o -** per selezionare la voce di menù *Voice activation* e premere il pulsante smart **ENTER**.

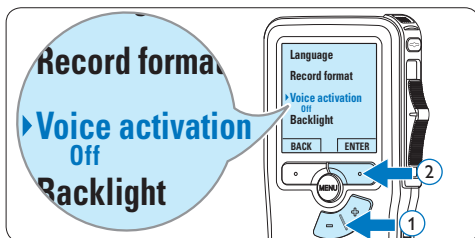

- 4 Premere il pulsante **+ o -** per scegliere tra *Off* o *On*.

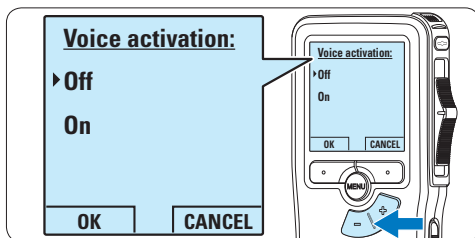

- 5 Premere il pulsante smart **OK** per salvare le impostazioni o premere il pulsante smart **CANCEL** (Annulla) per uscire dal sottomenù senza modificare le impostazioni.

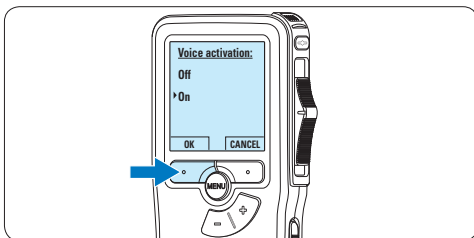

- 6 Per iniziare una registrazione, premere il pulsante **REC**, spostare l'interruttore a 4 posizioni sulla posizione **REC** ed iniziate a dettare.

Durante la registrazione il LED dello stato attuale è rosso (nella modalità di sovrascrittura) oppure è verde (nella modalità di inserimento). Quando il livello sonoro è al di sotto del livello

soglia la registrazione si interrompe dopo tre secondi e il LED lampeggia.

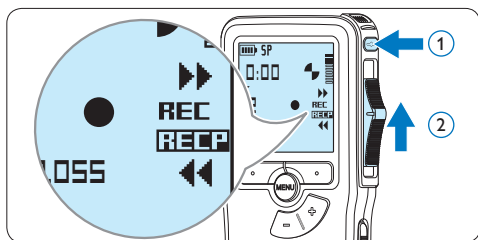

- 7 Premere il pulsante + o - per regolare il livello sonoro di soglia durante la registrazione.

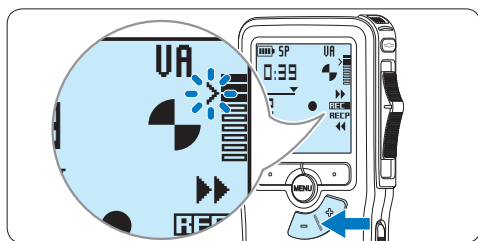

- 8 Per interrompere la registrazione, spostare l'interruttore a 4 posizioni sulla posizione RECP e premere il pulsante REC.

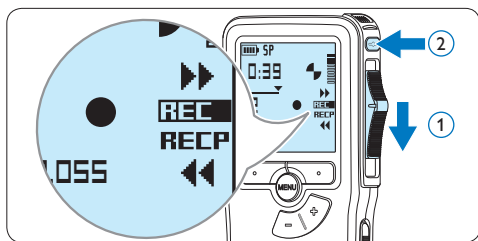

5.4 Lavorare con gli indici (index)

Gli indici possono essere usati per segnalare alcuni punti nella registrazione. Un punto da segnalare, ad esempio può essere l'inizio della parte più importante o la parte di registrazione che necessita di essere rivista successivamente.

5.4.1 Inserire una segnalazione index

- 1 Usando i pulsanti di riproduzione, avanzamento rapido e riavvolgimento rapido portarsi nella posizione in cui si desidera inserire la segnalazione index.
- 2 Quando siete in posizione STOP, premere il pulsante MENU per aprire il menù.

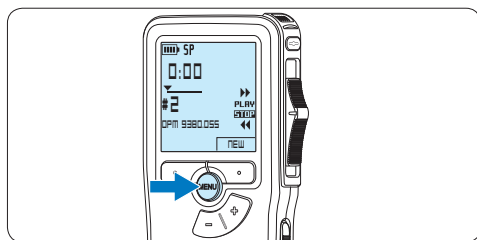

- 3 Premere il pulsante + o - per selezionare la voce di menù *Index set* (Impostazione index) e premere il pulsante smart OK.

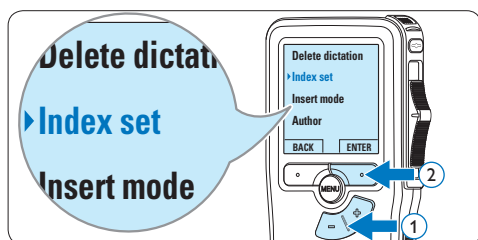

5.4.2 Eliminare una segnalazione index

- 1 Usando i pulsanti di riproduzione, avanzamento rapido e riavvolgimento rapido, portarsi sulla segnalazione index da eliminare.
- 2 Quando siete in posizione STOP, premere il pulsante **MENÙ** per aprire il menù.

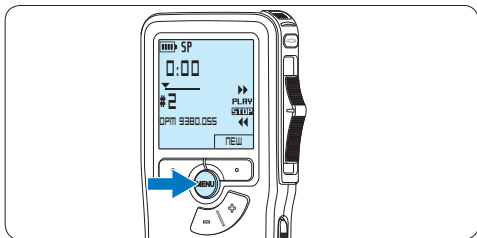

- 3 Premere il pulsante **+ o -** per selezionare la voce di menù *Index clear* (Cancellazione index) e premere il pulsante smart **OK**.

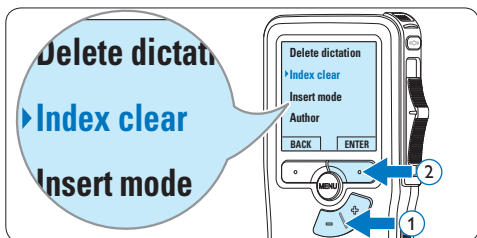

5.4.3 Eliminare tutte le segnalazioni index

- 1 Quando siete in posizione STOP, premere il pulsante **MENÙ** per aprire il menù.

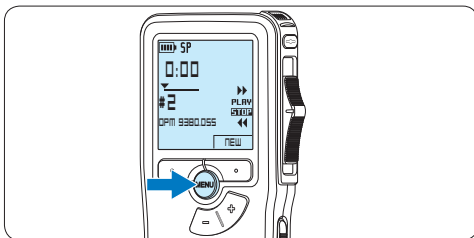

- 2 Premere il pulsante **+ o -** per selezionare la voce di menù *Delete indices* (Elimina index) e premere il pulsante smart **ENTER**.

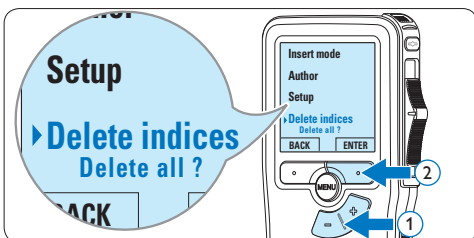

- 3 Premere i pulsanti smart **ENTER** e **OK** per confermare l'eliminazione, oppure premere il pulsante smart **CANCEL** (Annulla) per uscire senza eliminare gli index.

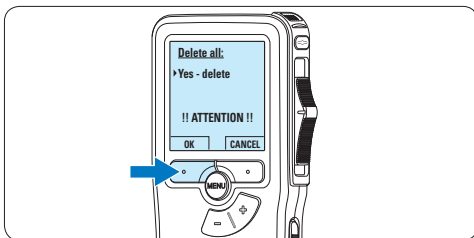

ⓘ Nota

La voce di menù *Delete indices* (Elimina index) è disponibile solo se il dettato corrente contiene almeno una segnalazione index.

5.5 Assegnare un nome autore

Ad ogni registrazione si può assegnare una parola chiave, per esempio il nome dell'autore. La parola chiave può essere utilizzata per identificare le registrazioni e il routing automatico dei file nel software *Philips SpeechExec*.

Nota

Come prima cosa si devono impostare i nomi degli autori con il software *Philips SpeechExec*. Per ulteriori informazioni consultare la sezione [Configurazione avanzata](#) a pagina 125. Per impostazione predefinita sul Pocket Memo è disponibile la categoria di parole chiave AUTORE con le parole chiave 'DPM 9380' e '- -' (vuoto = valore di default).

Per assegnare un nome autore alla registrazione:

- 1 Quando siete in posizione STOP, premere il pulsante **MENU** per aprire il menù.

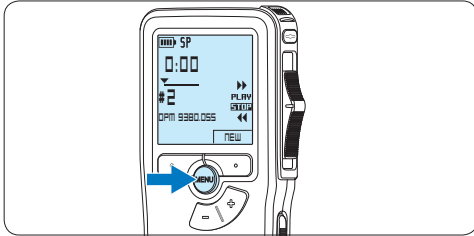

- 2 Premere il pulsante + o - per selezionare la voce di menù **Author (Autore)**.

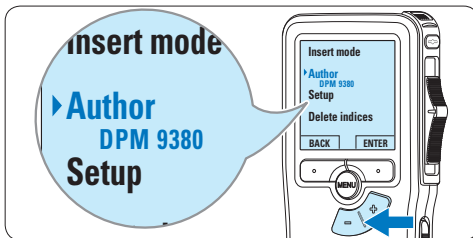

- 3 Premere il pulsante smart **ENTER** per visualizzare l'elenco dei nomi.

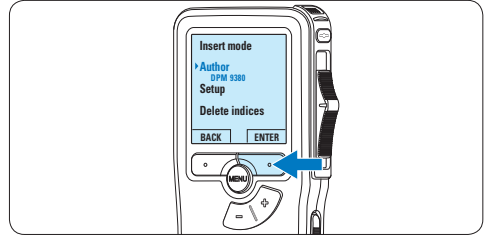

- 4 Premere il pulsante + o - per selezionare un nome.

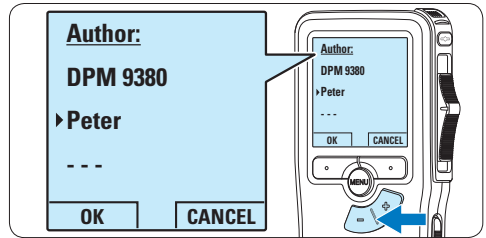

- 5 Premere il pulsante smart **OK** per confermare, o il pulsante smart **CANCEL** (Annulla) per uscire senza assegnare un nome.

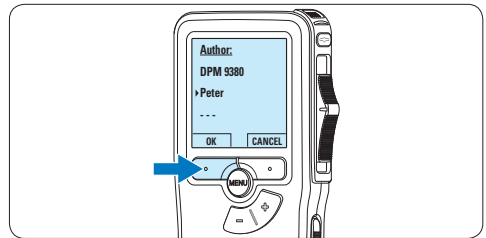

5.6 Uso di batterie ricaricabili

Il Pocket Memo può funzionare con le [batterie ricaricabili 9154 Philips](#). Per ricaricarle usare l'[alimentatore 9146 Philips](#) o la [Docking Station USB 9120](#).

5.6.1 Ricarica delle batterie con l'alimentatore Philips

Per ricaricare le batterie con l'alimentatore seguire le prossime istruzioni:

- 1 Collegare l'alimentatore alla presa di corrente.
- 2 Collegare il Pocket Memo all' alimentatore.

Nota

Il Pocket Memo é utilizzabile anche durante la ricarica. Mentre Lei sta lavorando la ricarica delle batterie é in corso e la ricarica continua anche dopo lo spegnimento del Pocket Memo.

5.6.2 Ricarica delle batterie con la Docking Station

Collegando il Pocket Memo ad una Docking Station il registratore riceve l'energia dalla Docking Station e non dalle batterie. Se il Pocket Memo funziona con batterie ricaricabili, il processo di ricarica inizia automaticamente nel momento di collegamento tra il Pocket Memo ed il Docking Station.

6 Dati tecnici

Connessioni

- Connettore docking: 8-pin femmina
- USB: Mini USB 2.0 femmina (full speed, 12 Mbit/s)
- Ingresso DC: 6 V
- Microfono: 3,5 mm, impedenza 2 k Ω
- Auricolare: 3,5 mm, impedenza 8 Ω o pi \dot{u} alta
- Memory card: Secure Digital (SD) & Multimedia card (MMC)

Display

- Tipo: TFT-Antiriflesso
- Dimensioni schermo diagonale: 44 mm
- Risoluzione: 128 \times 128 pixels
- Colore retroilluminazione: bianco

Registrazione formato

- DSS (Digital Speech Standard)

Memoria

- Secure Digital (SD)/MMC fino a 2 GB
- Tempo di registrazione (SP/LPm): 176/260 ore con card da 1 GB

Frequenza

- Standard Play mode (SP): 12 kHz
- Long Play mobile mode (LPm): 8 kHz

Compressione

- Standard Play mode (SP): 13.5 kbit/s
- Long Play mobile mode (LPm): 9 kbit/s

Altoparlante

- Integrato: 30 mm, dinamico
- Potenza in ingresso: 200 mW

Potenza

- Tipo batterie: due batterie AAA (LR03 o R03) o due batterie ricaricabili Philips AAA Ni-MH (LFH 9154)
- Alimentazione (opzionale): 6V DC / 850 mA
- Autonomia batterie: 17 ore con batterie ricaricabili Philips Ni-MH LFH9154 (SP mode)
- Durata standard con una carica completa: 2,5 ore

Specifiche ecologiche

- Rispetta la norma 2002/95/EC (RoHS)
- Prodotto in lega privo di piombo

Condizioni atmosferiche

- Temperatura: 5 $^{\circ}$ – 45 $^{\circ}$ C
- Umidit \grave{a} : 10 % – 90 %

Dimensioni

- Dimensioni del prodotto (L x A x P): 50 \times 116 \times 17 mm
- Peso: 106 g (incluso due batterie)

Accessori

- USB Docking Station LFH9120
- Philips alimentatore LFH9146
- Philips Secure Digital (SD) memory card
- Philips batterie ricaricabili LFH9154
- Cuffie stereo LFH0334

Gebruikershandleiding

1	Belangrijk	134	5	Meer functies van uw Pocket Memo gebruiken	151
2	Uw Pocket Memo	135	5.1	De Philips SpeechExec software gebruiken	151
2.1	Belangrijkste kenmerken	135	5.1.1	Geavanceerde configuratie	151
2.2	Wat is meegeleverd	135	5.1.2	Opnames naar de PC downloaden	151
2.3	Overzicht	136	5.2	Menu-instellingen	152
2.3.1	Toetsen en aansluitingen	136	5.2.1	Menu overzicht	153
2.3.2	LCD-indicators en symbolen	137	5.3	De spraakgestuurde opname gebruiken	153
3	Aan de slag	138	5.4	Werken met indexmarkeringen	155
3.1	De batterijen plaatsen	138	5.4.1	Een indexmarkering invoegen	155
3.2	De geheugenkaart plaatsen en uitwerpen	138	5.4.2	Een index-markering verwijderen	155
3.3	Een nieuwe geheugenkaart formatteren	139	5.4.3	Alle indexmarkeringen verwijderen	155
3.4	De Pocket Memo activeren	139	5.5	Een auteursnaam toekennen	156
3.4.1	De taal instellen	140	5.6	Oplaadbare batterijen gebruiken	157
3.4.2	De datum en de tijd instellen	140	5.6.1	De batterijen opladen met de Philips netvoeding	157
3.5	Energiebesparende stand	141	5.6.2	Batterijen opladen met het docking station	157
4	Uw Pocket Memo gebruiken	142	6	Technische gegevens	158
4.1	Opnemen	142			
4.1.1	Een nieuwe opname maken	142			
4.1.2	Aan een dictaat toevoegen (invoegen / overschrijven)	143			
4.1.3	Een opname beëindigen (vergrendelen)	144			
4.1.4	Het opnameformaat wijzigen	145			
4.1.5	De microfoongevoeligheid aanpassen	146			
4.2	Afspelen	147			
4.2.1	Overzicht afspeelfuncties	148			
4.3	Verwijderen	148			
4.3.1	Een dictaat verwijderen	148			
4.3.2	Een gedeelte van een dictaat verwijderen	149			
4.3.3	Alle opnames verwijderen	150			

1 Belangrijk

Philips behoudt zich het recht voor om op elk gewenst moment producten te wijzigen en is hierbij niet verplicht eerdere leveringen aan te passen.

De inhoud van deze handleiding wordt toereikend geacht voor het bestemde gebruik van het systeem. Indien het product of de individuele modules of procedures worden gebruikt voor andere doeleinden dan in deze handleiding zijn beschreven, moet de geldigheid en geschiktheid van het systeem worden bevestigd.

Veiligheid

- Houd het product uit de regen en vermijd contact met water om kortsluiting te voorkomen.
- Stel het product niet bloot aan te veel warmte, bijvoorbeeld van een verwarming of door direct zonlicht.
- Zorg ervoor dat de kabels niet beklemd raken, vooral bij de stekkers en daar waar ze uit het product komen.
- Maak kopieën van uw bestanden. Philips is niet verantwoordelijk voor enig gegevensverlies.

Veiligheid van het gehoor

Houd u aan de volgende richtlijnen wanneer u uw oortelefoon gebruikt:

- Gebruik het product gedurende een redelijke tijd en bij een redelijke geluidssterkte.
- Zet het geluid niet harder, want uw gehoor past zich aan.
- Zet het geluid niet zo hard dat u niets meer van uw omgeving hoort.
- Wees voorzichtig of stop het gebruik in mogelijk gevaarlijke situaties.
- Gebruik de oortelefoon niet in een gemotoriseerd voertuig, tijdens het fietsen of skateboarden. Het kan gevaar voor het

verkeer veroorzaken en is in veel gebieden verboden.

Belangrijk (voor modellen met oortelefoon):

Philips garandeert dat zijn geluidsapparatuur voldoet aan de maximale geluidssterkte zoals die is bepaald door de relevante regelgeving, maar alleen bij gebruik van de origineel meegeleverde oortelefoon. Moet deze oortelefoon worden vervangen, dan raden wij aan contact op te nemen met uw leverancier om een Philips-model te bestellen identiek aan het origineel.

Kleine kinderen

Het apparaat en toebehoren zijn geen speelgoed. Ze kunnen kleine onderdelen bevatten. Houd deze buiten het bereik van kleine kinderen.

Uw oude product weggooien

- Uw product is ontworpen en vervaardigd met hoogwaardige materialen en componenten die kunnen worden gerecycled en hergebruikt.
- Het symbool van een verrijdbare vuilnisbak met een kruis erdoorheen geeft aan dat het product valt onder de Europese richtlijn 2002/96/EC. 
- Stel u op de hoogte van uw plaatselijke, gescheiden ophaalsysteem voor elektrische en elektronische producten.
- Houd u aan de plaatselijke regels en gooi oude producten niet weg met het gewone huisvuil. Gooit u uw oude producten op de juiste manier weg, dan voorkomt dit negatieve gevolgen voor milieu en volksgezondheid.
- Batterijen (ook ingebouwde, oplaadbare batterijen) bevatten substanties die het milieu kunnen verontreinigen. Alle batterijen moeten worden weggegooid bij een officieel verzamelpunt.

2 Uw Pocket Memo

Gefeliciteerd met uw aankoop en welkom bij Philips!

Om volop te profiteren van de ondersteuning die Philips biedt, kunt u een bezoek brengen aan onze website voor informatie zoals gebruikershandleidingen, softwaredownloads, garantiegegevens en heel wat meer:

www.philips.com/dictation.

2.1 Belangrijkste kenmerken

- Het asymmetrische en ergonomische design van de Pocket Memo zorgt voor een ongeëvenaarde en gebruikersvriendelijke bediening. Alle toetsen bevinden zich in de bewegingsruimte van de duim.
- Met twee slimme toetsen kun je door een keuzemenu navigeren en snel selecties maken.
- Een groot grafisch scherm toont in één oogopslag alle bestandsinformatie zoals de sleutelwoorden (auteursnaam), lengte van het dictaat, positie in het bestand en andere vitale informatie. Een oplichtend scherm toont alle informatie, ook in slecht verlichte omstandigheden.
- Het .dss bestandsformaat is de internationale standaard voor professionele spraakverwerking. Het biedt een uitstekende geluidskwaliteit van de opgenomen stem; .dss bestanden laten een hoge compressie toe waardoor de bestandsgrootte, het netwerkverkeer en de vereiste opslagcapaciteit sterk gereduceerd worden.
- SpeechExec Dictate is de perfecte downloadsoftware voor het beheer van geluidsbestanden. De intuïtieve gebruikersinterface maakt het eenvoudig om taken snel terug te vinden en de taak statusinformatie laat toe al het werk in uitvoering na te gaan.

2.2 Wat is meegeleverd



Pocket Memo

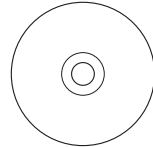

CD-ROM met software en gebruikershandleiding



Geheugenkaart



Batterijen



Etui



USB-kabel



Snelle startgids

2.3 Overzicht

2.3.1 Toetsen en aansluitingen

- ① Microfoonaansluiting
- ② Hoofdtelefoonaansluiting
- ③ Ingebouwde microfoon
- ④ Status LED
- ⑤ REC (opname) toets
- ⑥ 4-standenschakelaar
- ⑦ Aan/uit-schakelaar
- ⑧ Luidspreker
- ⑨ LCD-scherm
- ⑩ Slimme toetsen
- ⑪ Menu-toets
- ⑫ +/-, menunavigatie en volumeregeling

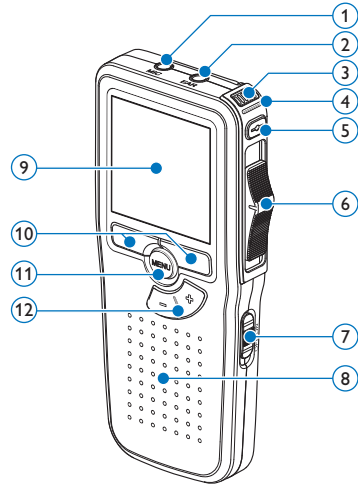

- ⑬ Geheugenkaartgleuf
- ⑭ EOL (end-of-letter/einde-brief) toets
- ⑮ Batterijvak
- ⑯ Aansluiting voor het docking station
- ⑰ Voedingaansluiting
- ⑱ USB-aansluiting

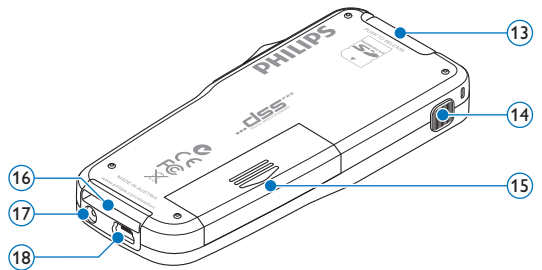

2.3.2 LCD-indicators en symbolen

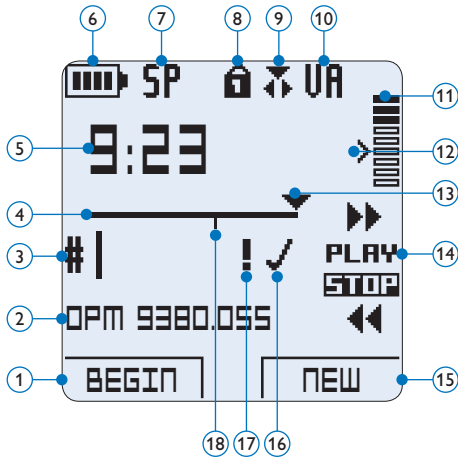

- | | |
|--|--|
| ① Huidige functie van de linker slimme toets | ⑪ Opnameniveaumeter |
| ② Bestandsnaam | ⑫ Gevoeligheidsniveau voor spraakgestuurde opname |
| ③ Dictaatnummer | ⑬ Huidige positie in de opname |
| ④ Positiebalk | ⑭ Posities van de 4-standenschakelaar |
| ⑤ Opname / afspeeltijd | ⑮ Huidige functie van de rechter slimme toets |
| ⑥ Indicatie batterijniveau | ⑯ Opname is gemarkeerd als voltooid (EOL/ end-of-letter) en afgesloten |
| ⑦ Opnameformaat | ⑰ Opname heeft een prioriteitsmarkering |
| ⑧ Geheugenkaart is beveiligd (vergrendeld) | ⑱ Opname bevat indexmarkering |
| ⑨ Invoeg opnamemodus geactiveerd | |
| ⑩ Spraakgestuurde opname geactiveerd | |

ⓘ Opmerking

De gebruikersinterface van de Digital Pocket is niet beschikbaar in het Nederlands. Illustraties in de gebruikershandleiding verwijzen naar de Engelse gebruikersinterface.

3 Aan de slag

3.1 De batterijen plaatsen

De Pocket Memo kan worden bediend met de twee met het product meegeleverde AAA-batterijen. Ook kunnen oplaadbare batterijen van Philips worden gebruikt. Voor meer informatie zie [Oplaadbare batterijen gebruiken](#) op pagina 157.

- 1 De Pocket Memo moet in de uit-positie staan (OFF).
- 2 Open het batterijvak aan de achterkant van de Pocket Memo door het naar buiten te schuiven en het vervolgens op te klappen.

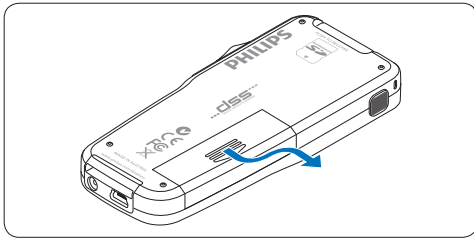

- 3 Plaats de twee AAA batterijen. De correcte polariteit is aan de binnenkant van het deksel van het batterijvak aangegeven.

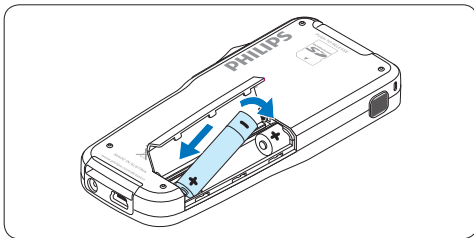
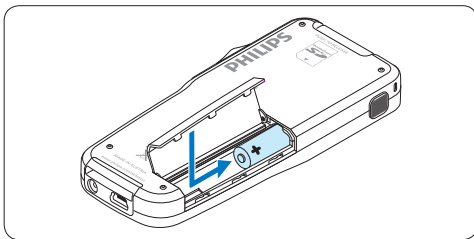

- 4 Sluit het batterijvak door het weer dicht te klappen en het deksel van het batterijvak naar binnen te schuiven totdat het klikt.

⚠️ Opmerking

Gebruik geen verschillende types batterijen door elkaar! Gebruik twee oplaadbare batterijen of twee niet-oplaadbare alkaline batterijen.

3.2 De geheugenkaart plaatsen en uitwerpen

De Pocket Memo werkt met een SD (SecureDigital)-geheugenkaart en ondersteunt SD-kaarten met opslagcapaciteiten van maximaal 2 GB.

Er wordt een reeds geplaatste en geformatteerde geheugenkaart met uw Pocket Memo meegeleverd.

Om de geheugenkaart te verwijderen:

- 1 Zoek de gleuf van de geheugenkaart op bovenaan de achterkant van de Pocket Memo.
- 2 Druk de geheugenkaart in de Pocket Memo totdat het klikt.
- 3 Het geheugenkaartje zal gedeeltelijk uit de gleuf komen, trek het er gewoon volledig uit.

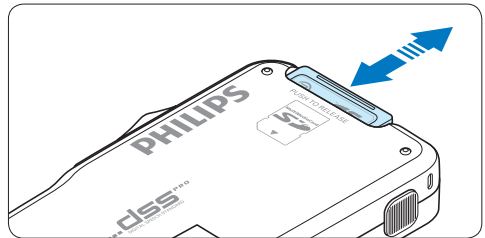

Om de geheugenkaart te plaatsen:

- 1 Zoek de gleuf van de geheugenkaart bovenaan de achterkant van de Pocket Memo op.

- 2 Schuif de geheugenkaart in de gleuf. Een kleine illustratie onder de gleuf van de geheugenkaart geeft de juiste richting aan.
- 3 Druk op de geheugenkaart totdat u een klik hoort.

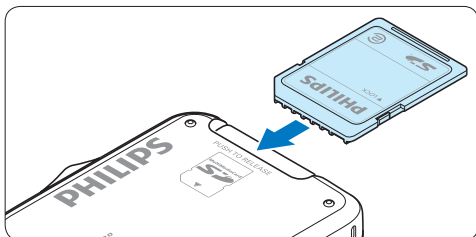

ⓘ Opmerking

Als de Pocket Memo in de **ON** (aan)-positie staat en er is geen geheugenkaart geplaatst, wordt er een waarschuwings scherm weergegeven.

3.3 Een nieuwe geheugenkaart formateren

Als er een nieuwe, niet-geformateerde geheugenkaart (of een geheugenkaart die met een niet-Pocket Memo-apparaat was geformateerd) is geplaatst, zal de Pocket Memo u vragen om de geheugenkaart te formateren.

- 1 Om het formatteringsproces te bevestigen en op te starten, drukt u op de **OK** slimme toets.

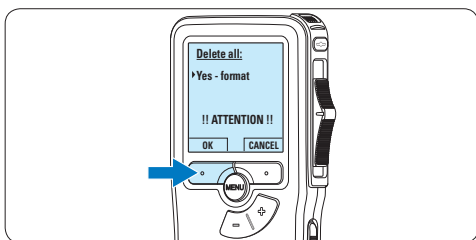

- 2 Om het formatteringsproces te annuleren, verwijdt u de geheugenkaart of drukt u op de **CANCEL** (annuleren) slimme toets.

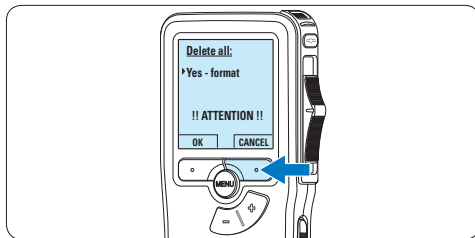

ⓘ Opmerking

Het is niet mogelijk om de geheugenkaart te formateren als deze in de alleen-lezen-stand (vergrendeld) is.

3.4 De Pocket Memo activeren

De Pocket Memo wordt aan- en uitgezet door de **ON/OFF** schakelaar te schuiven. Als u het toestel voor de eerste keer gebruikt, verschijnt er een bericht met het verzoek de taal, datum en tijd in te stellen.

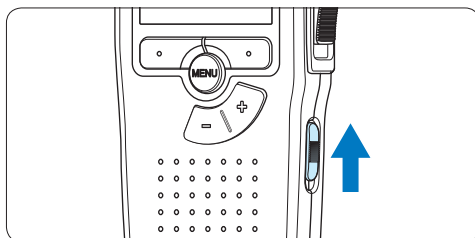

3.4.1 De taal instellen

Als u het toestel voor de eerste keer gebruikt, verschijnt er een bericht met het verzoek de taal in te stellen.

- 1 Druk op de + en – toets op de Pocket Memo om een taal te selecteren.

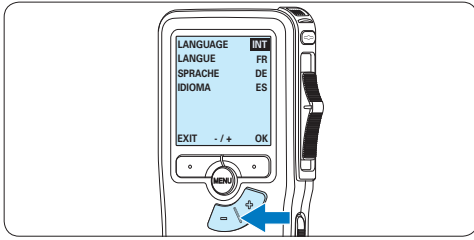

- 2 Druk op de OK slimme toets om uw selectie te bevestigen. De geselecteerde taal wordt weergegeven.

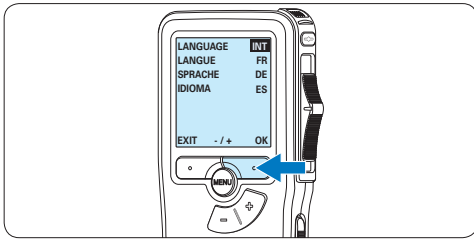

Opmerking

Het is ook mogelijk om de taal later met het menu te wijzigen. Voor meer informatie zie [Menu-instellingen](#) op pagina 152.

3.4.2 De datum en de tijd instellen

Na het selecteren van de taal van het gebruikersinterface, zal de Pocket Memo aangeven dat u de huidige datum en tijd in moet stellen.

- 1 Druk herhaaldelijk op de + of – toets om de waarden voor het jaar, de maand of de dag te wijzigen.

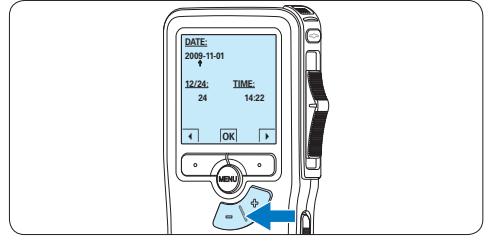

- 2 Druk op de > slimme toets om de pijl (↑) naar de volgende invoer te verplaatsen. Na het instellen van de dag, drukt u op de > slimme toets om de instellingen naar de correcte tijd te verplaatsen.

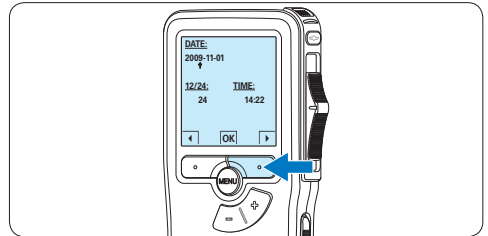

- 3 Druk op de + of – toets om de 12-uurs- of 24-uursnotatie te selecteren, AM of PM (als de 12-uursnotatie is geselecteerd) en de waarden van de uur- en minuutinstellingen te wijzigen.

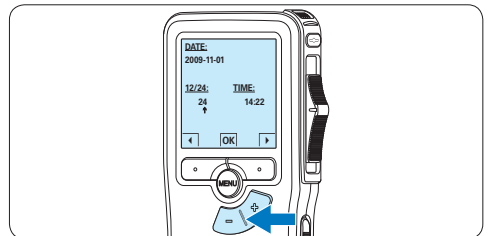

- 4 Druk op de ► slimme toets om te bevestigen dat de datum en tijd correct zijn. De Pocket Memo is nu klaar voor gebruik.

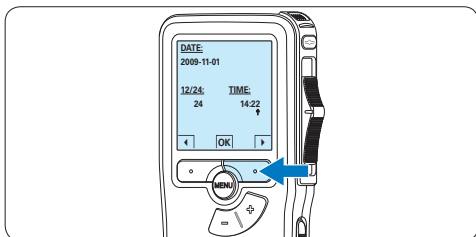

ⓘ Opmerking

Als er een fout is gemaakt in de datum-/tijdinstellingen, gebruikt u de ◀ slimme toets op elk punt tijdens de procedure om een stap terug te gaan om correcties in te voeren. Het is ook mogelijk om de datum en tijd later met het menu te wijzigen. Voor meer informatie [Menu-instellingen](#) op pagina 152.

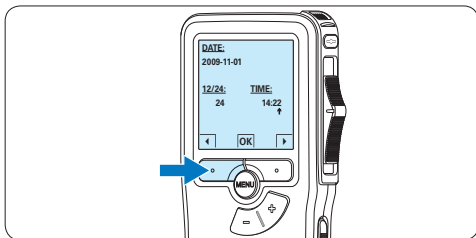

3.5 Energiebesparende stand

Na vier minuten van inactiviteit gaat de Pocket Memo automatisch in de energiebesparende stand en geeft het LCD-scherm de datum en tijd weer. Druk op een willekeurige toets om hem te reactiveren.

Als de Pocket Memo twee uur lang niet wordt gebruikt, wordt hij volledig uitgeschakeld. Schakel het apparaat in met de Aan-/Uitschakelaar vanuit de **OFF** (uit)-positie en vervolgens weer terug op de **ON** (aan)-positie.

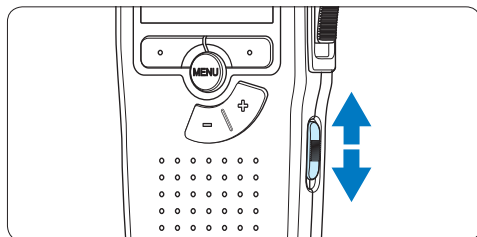

4 Uw Pocket Memo gebruiken

4.1 Opnemen

4.1.1 Een nieuwe opname maken

Volg deze stappen om een opname met de Pocket Memo te creëren:

- 1 Er moet een geheugenkaart worden geplaatst in de gleuf voor de geheugenkaart. Voor meer informatie zie [De geheugenkaart plaatsen en uitwerpen](#) op pagina 138.
- 2 Schuif de ON/OFF-schakelaar in de ON (aan)-positie om de Pocket Memo aan te zetten.

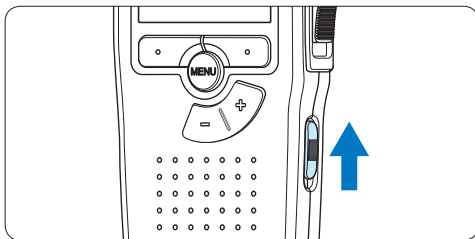

- 3 Druk op de **NEW** slimme toets om een nieuwe opname te starten.
Opmerking
De **NEW** slimme toets wordt niet weergegeven als de huidige opname leeg is.

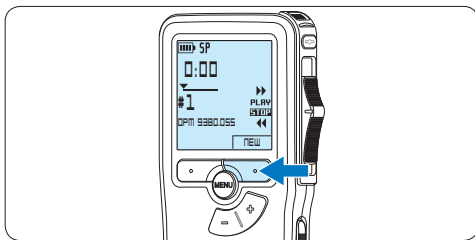

- 4 Om de opname te starten, drukt u op de **REC** toets, schuift u de vierstandenschakelaar in de **REC** positie en begint te spreken.

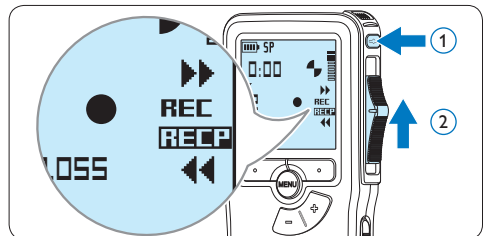

- De status LED licht tijdens het opnemen rood (in de overschrijffmodus) of groen op (in de invoegmodus).
- De volgende informatie wordt weergegeven:
 - a Opnameformaat
 - b Opnametijd
 - c Huidige positie in de opname
 - d Dictaatnummer
 - e Bestandsnaam

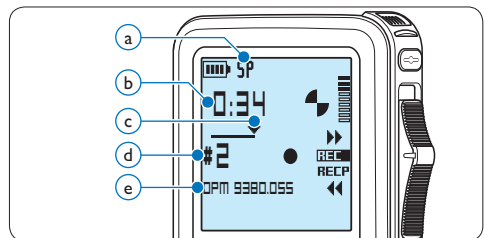

- 5 Voor korte pauzes, schuift u de vierstandenschakelaar in de **RECP** positie. Om verder met de opname te gaan, schuift u de vierstandenschakelaar nogmaals in de **REC** positie.
- 6 Om de opname te beëindigen, schuift u de vierstandenschakelaar in de **RECP** positie u op de **REC** toets.

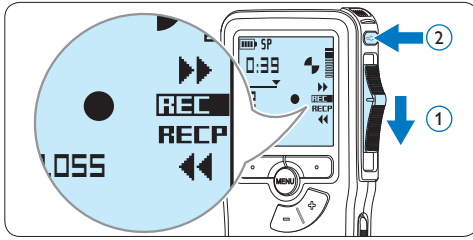

⚠️ **Opmerking**

Voor de beste resultaten spreekt u duidelijk en houdt u de microfoon op een afstand van ongeveer tien centimeter van uw mond.

4.1.2 Aan een dictaat toevoegen (invoegen / overschrijven)

Dictaten worden standaard overschreven tijdens het opnemen. Volg deze stappen om naar de invoegmodus te schakelen om toevoegingen aan uw dictaat te maken:

- 1 Druk terwijl u gestopt bent op de **MENU** toets om het menu te openen.

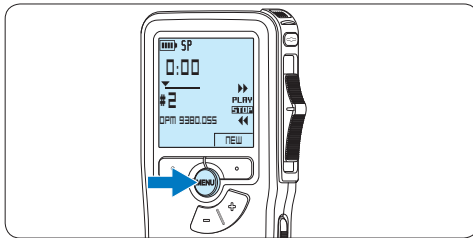

- 2 Druk op de **+ of -** toets om het menu **Insert mode** (Invoegmodus) te selecteren en druk op de **ENTER** slimme toets om naar het submenu te gaan.

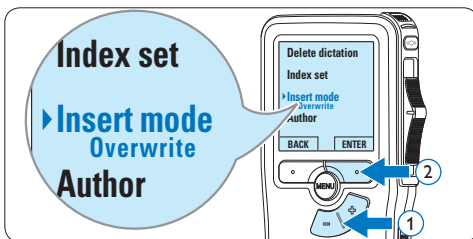

- 3 Druk op de **+ of -** toets om te kiezen tussen de modus **Insert** (Invoegen) of **Overwrite** (Overschrijven).

- In de **invoegmodus** verschijnt op het scherm voor de opnameposititie **iREC** en de status LED licht groen op tijdens de opname.
- In de **overschrijfmodus** verschijnt op het scherm voor de opnameposititie **REC** en de status LED licht rood op tijdens de opname.

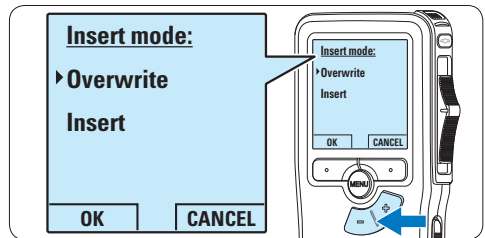

- 4 Druk op de **OK** slimme toets om de instelling op te slaan of druk op de **CANCEL** slimme toets om het submenu af te sluiten zonder de instelling te wijzigen.

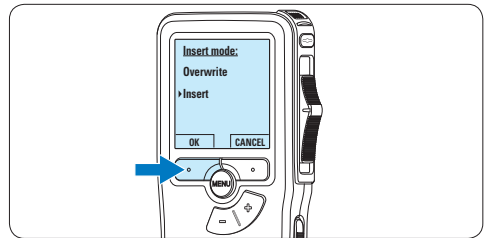

- 5 Druk op de **+ of -** toets om het bestand te selecteren waar moet worden ingevoegd.

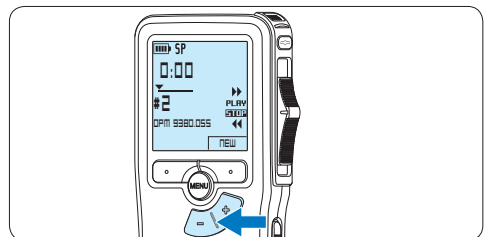

- 6 Afspelen, vooruitspoelen of terugspoelen naar de positie waar moet worden ingevoegd.
- 7 Om een extra opname in te voegen, drukt u op de **REC** toets, schuift u de vierstandenschakelaar in de **REC** positie en begin te spreken. De invoeging zal de eerdere opname niet overschrijven.

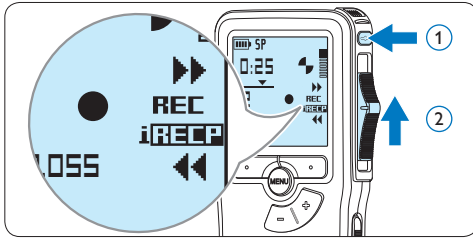

- 8 Om de invoegde opname te beëindigen, schuift u de vierstandenschakelaar in de **RECP** u op de **REC** toets.

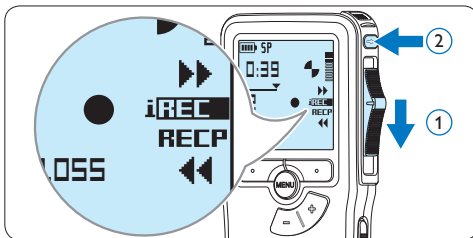

- 9 Als het dictaat niet is voltooid, spoelt u eenvoudigweg snel vooruit naar het einde van het bestand en gaat u verder met opnemen.
- 10 Herhaal vanaf stap 1 om terug te schakelen naar de overschrijfmodus.

4.1.3 Een opname beëindigen (vergdelen)

Als een opname is voltooid en er geen extra wijzigingen worden aangebracht, volgt u deze stappen om de opname als voltooid te markeren en te beschermen tegen onbedoeld wissen:

- 1 Druk terwijl u gestopt bent op de **+** of **-** toets om de opname te selecteren om die als voltooid te markeren.

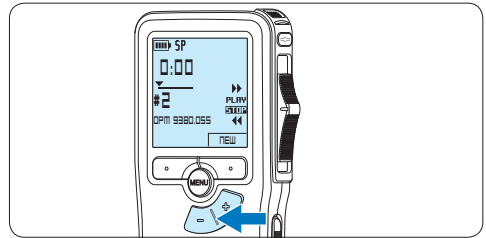

- 2 Druk op de **EOL** (end-of-letter/einde-brief) toets om de opname als voltooid te markeren.

Het ✓ symbool verschijnt op het scherm.

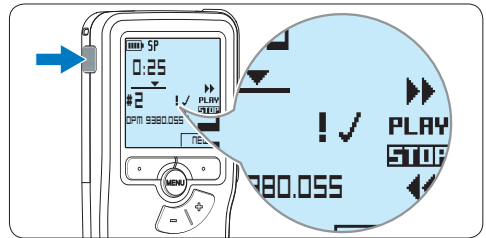

- 3 Er kan een prioriteitsstatus worden toegewezen aan het dictaat door binnen een halve seconde nogmaals op de **EOL** toets te drukken.

Het ! symbool verschijnt op het scherm, hetgeen aangeeft dat het dictaat prioriteit heeft om te worden uitgewerkt.

- 4 Als er extra wijzigingen moeten worden aangebracht aan het dictaat, drukt u nogmaals op de **EOL** toets om de 'als voltooid' markering te verwijderen.

Tip

Philips SpeechExec software kan worden geconfigureerd om enkel bestanden die gemarkeerd werden als voltooid vanaf de Pocket Memo te downloaden naar de PC.

Let op

Vergrendelde bestanden worden verwijderd, als de geheugenkaart wordt geformatteerd of de functie 'Alle opnames verwijderen' wordt gebruikt.

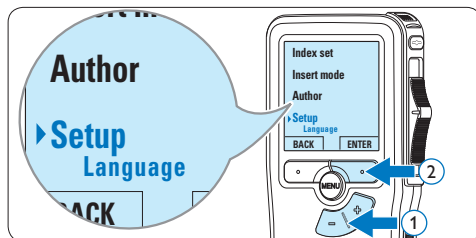

- 3 Druk op de + of – toets om het menu *Record format* (Opnameformaat) te selecteren en druk op de ENTER slimme toets.

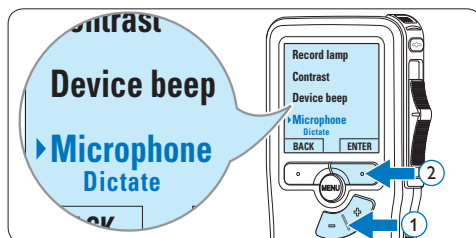

- 4 Druk op de + of – toets om tussen *SP* of *Lpm* te kiezen.

- 1 Druk terwijl u gestopt bent op de MENU toets om het menu te openen.

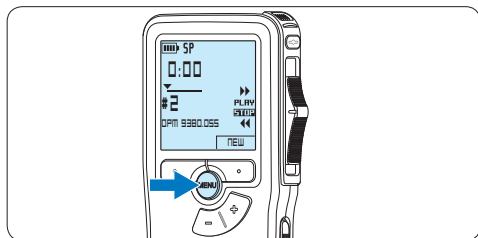

- 2 Druk op de + of – toets om het menu *Setup* (Instellen) te selecteren en druk op de ENTER slimme toets.

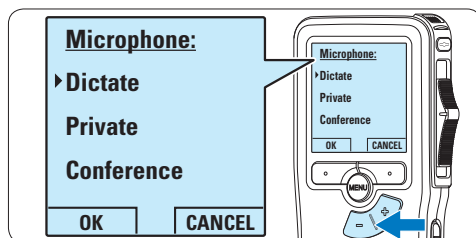

- 5 Druk op de OK slimme toets om de instelling op te slaan of druk op de CANCEL slimme toets om het submenu af te sluiten zonder de instelling te wijzigen.

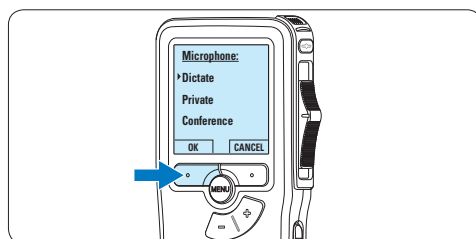

4.1.5 De microfoongevoeligheid aanpassen

Stel de microfoongevoeligheid in naargelang de omgeving en naargelang uw voorkeur.

- 1 Druk terwijl u gestopt bent op de **MENU** toets om het menu te openen.

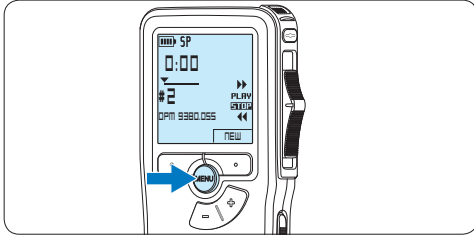

- 2 Druk op de **+** of **-** toets om het menu **Setup** (Instellen) te selecteren en druk op de **ENTER** slimme toets.

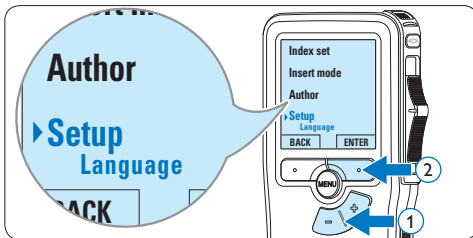

- 3 Druk op de **+** of **-** toets om het menu **Microphone** (Microfoon) te selecteren en druk op de **ENTER** slimme toets.

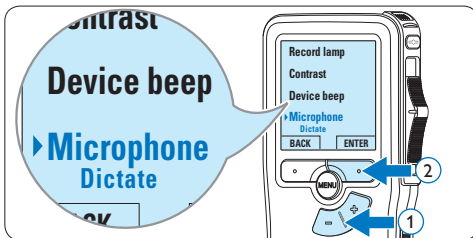

- 4 Druk op de **+** of **-** toets om de microfoongevoeligheid te kiezen: **Private** (privaat / laag), **Dictate** (dictaat / medium) en **Conference** (conferentie / hoog).

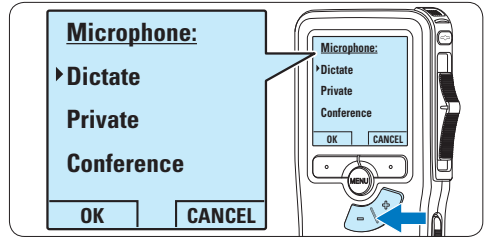

- 5 Druk op de **OK** slimme toets om de instelling op te slaan of druk op de **CANCEL** slimme toets om het submenu af te sluiten zonder de instelling te wijzigen.

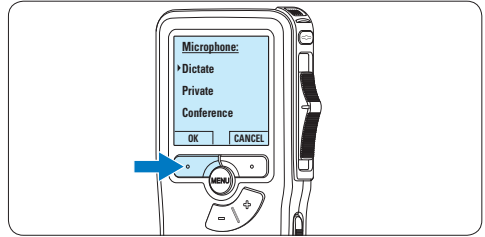

4.2 Afspelen

- 1 Druk, nadat u gestopt bent, op de + of – toets om het bestand te selecteren dat u wenst af te spelen en zoek het begin van de opname.

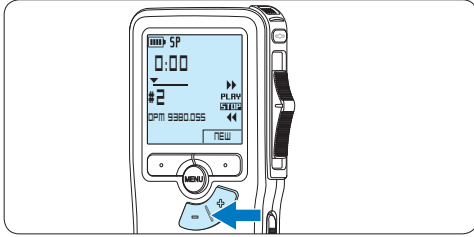

- 2 Schuif de 4-standenschakelaar in de **PLAY** positie om het afspelen te beginnen.

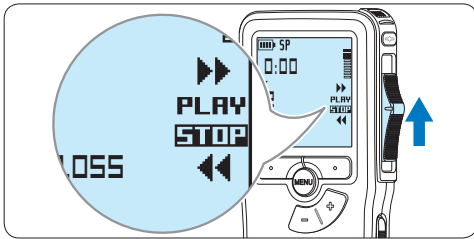

De volgende informatie wordt weergegeven:

- a Opnameformaat
- b Weergave-positie (minuten : seconden)
- c Huidige positie in de opname
- d Dictaatnummer
- e Bestandsnaam

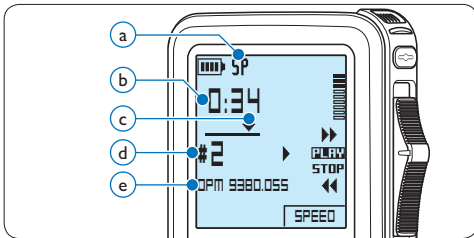

- 3 Druk op de + of – toets om het afspelmvolume aan te passen tijdens de weergave.

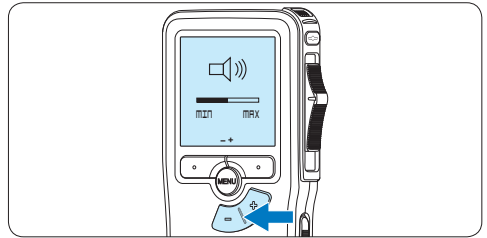

- 4 Druk op de **SPEED** slimme toets om een bestand sneller of langzamer af te spelen.

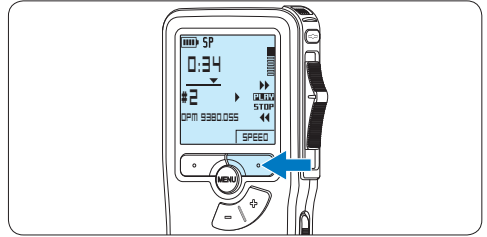

- 5 Schuif de 4-standenschakelaar in de **STOP** positie om het afspelen te stoppen.

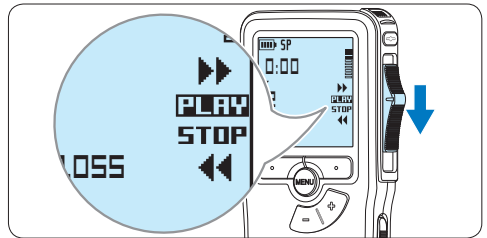

4.2.1 Overzicht afspeelfuncties

Bestand-selectie Druk, wanneer u gestopt bent, eenmaal op de **+** toets om onmiddellijk naar het einde van een bestand te gaan. Druk nogmaals op de **+** toets om naar het begin van het volgende bestand te gaan.

Druk, wanneer u gestopt bent, eenmaal op de **-** toets om onmiddellijk naar het begin van een bestand te gaan. Druk nogmaals op de **-** toets om naar het einde van het vorige bestand te gaan.

Snel terugspoelen Schuif de vierstandenschakelaar in de **◀◀** positie. Schuif de vierstandenschakelaar naar de **STOP** positie om het terugspoelen te beëindigen of naar de **PLAY** positie om het terugspoelen te beëindigen en het afspelen te starten.

Snel vooruitspoelen Schuift u de vierstandenschakelaar in de **▶▶** positie. Schuif de vierstandenschakelaar in de **STOP** positie om het vooruitspoelen te beëindigen of in de **PLAY** positie om het vooruitspoelen te beëindigen en het afspelen te starten.

Afspel-snelheid Druk tijdens het afspelen op de **SPEED** slimme toets om de afspelsnelheid sneller of trager te laten verlopen.

4.3 Verwijderen

ⓘ Opmerking

Alvorens een dictaat te verwijderen, dient u zich ervan te vergewissen dat het dictaat niet als voltooid is gemarkeerd en dat de geheugenkaart niet op alleen lezen (beveiligd) is ingesteld. Als het dictaat als voltooid is gemarkeerd, kunt u het weer openen door eenmaal op de **EOL** (end-of-letter/einde-brief) toets te drukken.

4.3.1 Een dictaat verwijderen

Volg deze stappen om een dictaat volledig te verwijderen:

- 1 Druk op de **+** en **-** toets om het dictaat te selecteren dat u wilt verwijderen.

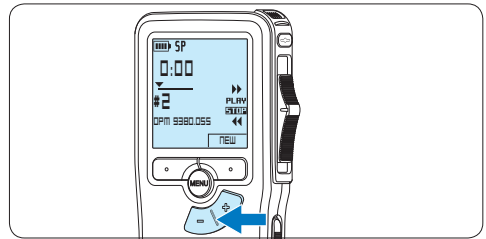

- 2 Druk op de **MENU** toets om het menu te openen.
*Het menu **Delete dictation** is geselecteerd.*

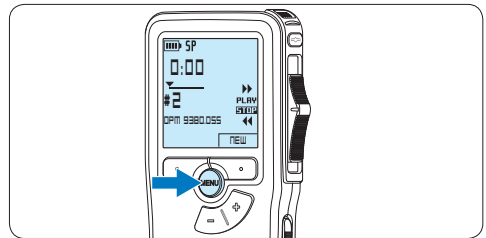

- 3 Druk op de **ENTER** slimme toets om het submenu op te openen.

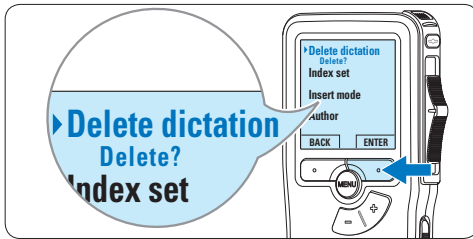

- 4 Druk op de **OK** slimme toets om het dictaat definitief te verwijderen. Druk op de **CANCEL** slimme toets om de actie te annuleren en het dictaat intact te laten.

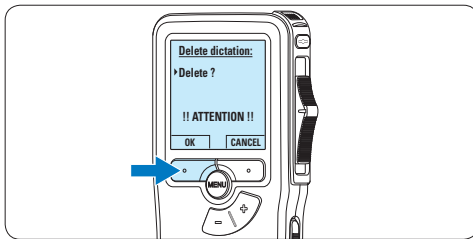

- 2 Druk op de **+** en **-** toets om het menu **Delete section** te selecteren en druk op de **ENTER** slimme toets.

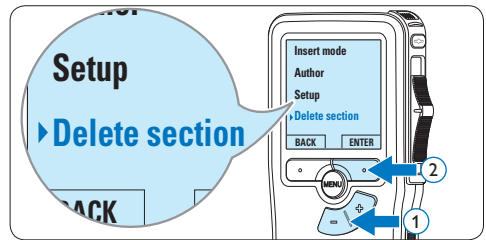

- 3 Navigeer naar het begin van het te verwijderen deel door af te spelen of vooruit te spoelen/terug te spoelen. Druk op de **MARK 1** slimme toets. *Er verschijnt een kruissymbool op het scherm.*

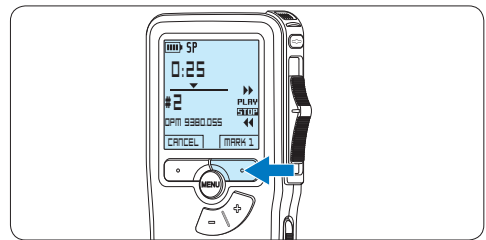

4.3.2 Een gedeelte van een dictaat verwijderen

Volg deze stappen om een gedeelte van een dictaat te verwijderen:

- 1 Druk terwijl u gestopt bent op de **MENU** toets om het menu te openen.

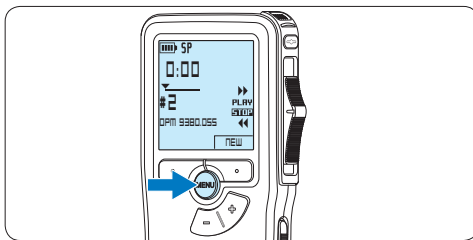

- 4 Vind de tweede markeringspositie door af te spelen of snel vooruit / snel terug te spoelen en druk op de **MARK 2** slimme toets. *Het tweede kruis verschijnt.*

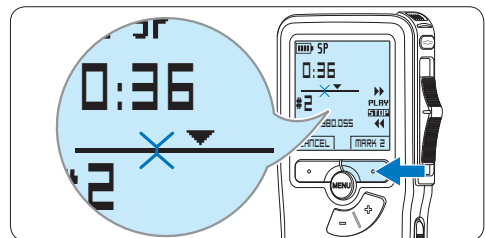

- 5 Druk op de **DELETE** slimme toets en de **OK** slimme toets om het gemarkeerde gedeelte te verwijderen, of druk op de **CANCEL** slimme toets om af te sluiten zonder het gedeelte te verwijderen.

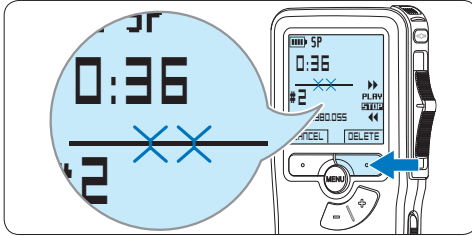

- 2 Druk op de **+ of -** toets om het menu *Setup (Instellen)* te selecteren en druk op de **ENTER** slimme toets.

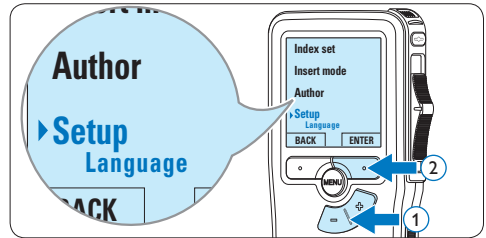

- 3 Druk op de **+ of -** toets om het menu *Delete dictations* te selecteren en druk op de **ENTER** slimme toets.

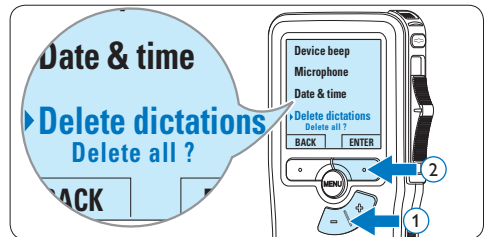

4.3.3 Alle opnames verwijderen

! **Let op**
Als voltooid gemarkeerde bestanden (EOL) worden verwijderd, als de functie *Alle-opnames-verwijderen* wordt gebruikt.

Volg deze stappen om alle opnames te verwijderen:

- 1 Druk terwijl u gestopt bent op de **MENU** toets om het menu te openen.

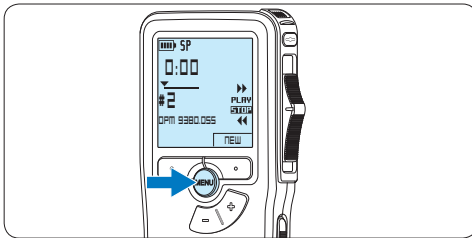

- 4 Druk op de **ENTER** slimme toets en de **OK** slimme toets om de verwijdering te bevestigen, of druk op de **CANCEL** slimme toets om af te sluiten zonder te verwijderen.

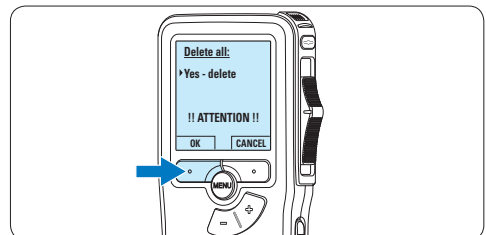

5 Meer functies van uw Pocket Memo gebruiken

5.1 De Philips SpeechExec software gebruiken

De *Philips SpeechExec* software kan worden gebruikt voor geavanceerde configuratie van de Pocket Memo om bestanden automatisch te downloaden, te converteren en de route te bepalen.



ⓘ Opmerking

Voor gedetailleerde informatie over de *SpeechExec*-software, raadpleegt u de gebruikershandleiding van *SpeechExec*.

5.1.1 Geavanceerde configuratie

De Configuratie Wizard van de Pocket Memo maakt deel uit van de *Philips SpeechExec Dictate*-software en leidt gebruikers door de apparaatconfiguraties en instellingen van hun Pocket Memo. De wizard helpt gebruikers bij het configureren van de tijdsindeling, geluid-feedback, spraakgestuurde opname, schermweergave (standaard of geavanceerde schermstand), het opnameformaat, microfoongevoeligheid, auteursnamen en bestanddownload naar de PC.

- 1 Verbind de Digitale Pocket Memo met uw PC d.m.v. een USB kabel.
- 2 De *Philips SpeechExec Dictate*-software opstarten.
- 3 Klik op [Instellingen > Algemene instellingen](#)

op de menubalk om het instellingsmenu te openen en selecteer [DPM-/DT-configuratie > DPM-wizard](#) in de lijst aan de linkerkant.

- 4 Klik op de [Wizard starten...](#) knop om de wizard te openen. Volg de instructies op het scherm om de Digitale Pocket Memo naar uw wensen aan te passen.
- 5 Klik op de [Voltoeien](#) knop om de wizard te sluiten en bevestig om de nieuwe instellingen naar de Digitale Pocket Memo door te sturen.

ⓘ Opmerking

Als de Digitale Pocket Memo voor het eerst verbonden wordt met de PC, dan detecteert Windows nieuwe hardware en worden de gevraagde drivers automatisch geïnstalleerd. Wanneer de installatie compleet is, kan Windows aangeven dat de PC moet worden herstart.

5.1.2 Opnames naar de PC downloaden

Verbind de Pocket Memo met de PC door gebruik te maken van de USB-kabel of het optionele USB docking station. Vervolgens kan er net als bij een normaal station met een willekeurig Microsoft Windows-programma gemakkelijk toegang tot worden verkregen.

Gebruik de *Philips SpeechExec*-software om bestanden automatisch te downloaden, te converteren en de route te bepalen.

- 1 Maak een opname met de Digitale Pocket Memo.
- 2 De *Philips SpeechExec Dictate*-software opstarten.
- 3 Verbind de Pocket Memo met de PC door gebruik te maken van de USB-kabel of het

optionele USB docking station.

- 4 De opnames van de Pocket Memo worden standaard automatisch naar de PC gedownload en naar de map Voltooid dictaten van de werklijst verplaatst.

Opmerking

In plaats van de wizard te gebruiken, is het ook mogelijk de Digitale Pocket Memo te configureren m.b.v. het instellingsmenu. Klik op [Instellingen > Algemene instellingen](#) op de menubalk, selecteer [DPM-/DT-configuratie > DPM-instellingen](#) uit de lijst aan de linkerkant en klik op de [Starten...](#) knop.

5.2 Menu-instellingen

Om toegang te krijgen tot het menu van de Pocket Memo:

- 1 Druk terwijl u gestopt bent op de **MENU** toets om het menu te openen.

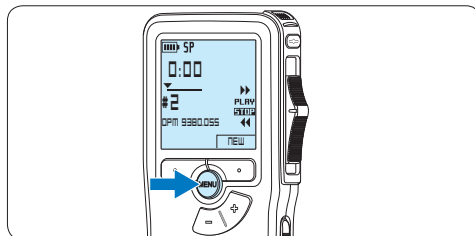

- 2 Druk op de **+** en **-** toets om de selectie naar het volgende/vorige menu-item te verplaatsen.

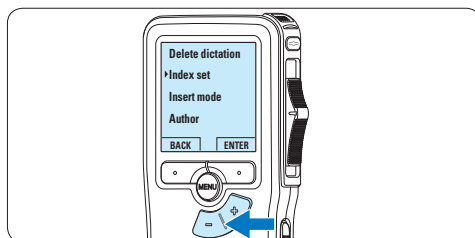

- 3 Druk op de **ENTER** slimme toets of de **MENU** toets om een submenu op te roepen.

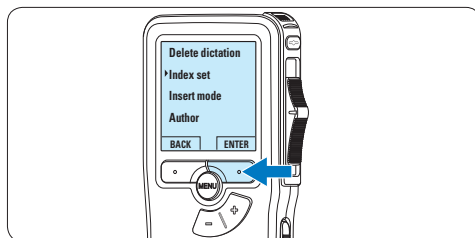

- 4 Druk op de **BACK** slimme toets om het menu af te sluiten.

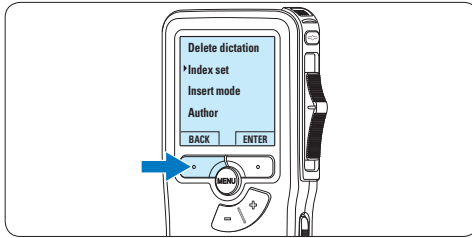

- 5 Druk op de + en – toets om een functie te selecteren.
- 6 Druk op de OK slimme toets om een selectie te bevestigen of de CANCEL slimme toets om een submenu af te sluiten zonder een instelling te wijzigen.

5.2.1 Menu overzicht

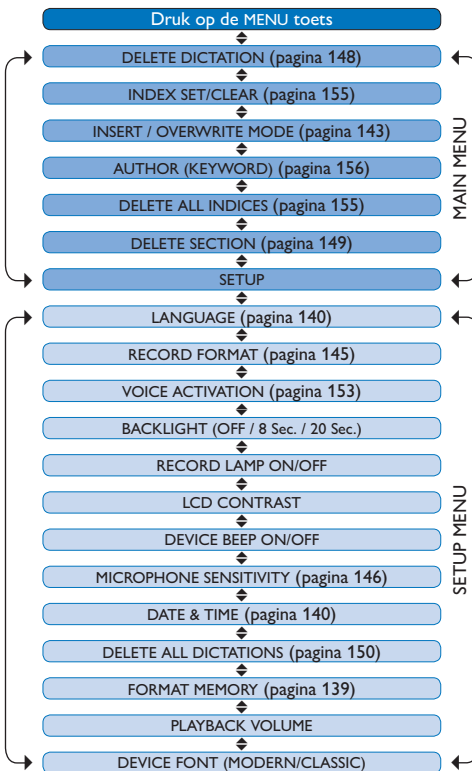

Opmerking

- Sommige instellingen, zoals het bepalen van trefwoorden of het omschakelen naar de eenvoudige weergavemodus zijn enkel beschikbaar in Philips SpeechExec Dictate. Zie [Geavanceerde configuratie](#) op pagina 151 voor meer informatie.
- Druk op de MENU toets en houd deze ingedrukt om extra informatie te krijgen over bestanden, het apparaat en de geheugenkaart.

5.3 De spraakgestuurde opname gebruiken

De spraakgestuurde opname is een handige manier om te dicteren terwijl u uw handen vrijhoudt. Wanneer spraakgestuurd opnemen werd geactiveerd, zullen opnames starten zodra u begint te spreken. Wanneer u stopt met spreken, onderbreekt de Pocket Memo de opname automatisch na 3 seconden en wordt de opname hervat zodra u weer begint te spreken.

- 1 Druk terwijl u gestopt bent op de MENU toets om het menu te openen.

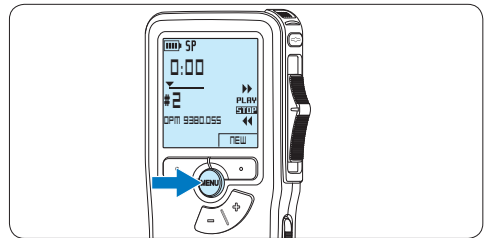

- 2 Druk op de toets + of – om het menu *Setup* (Instellingen) te selecteren en druk op de ENTER slimme toets.

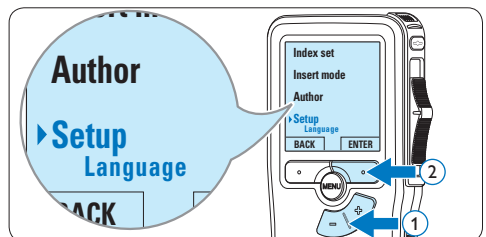

- 3** Druk op de toets + of – om het menu **Voice activation** (Stemactivatie) te selecteren en druk op de **ENTER** slimme toets.

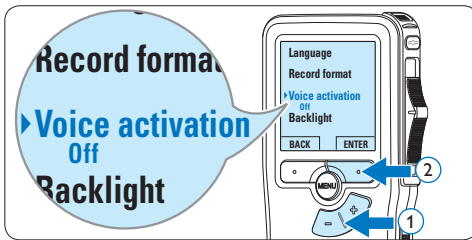

- 4** Druk op de toets + of – om **On** (Aan) of **Off** (Uit) te kiezen.

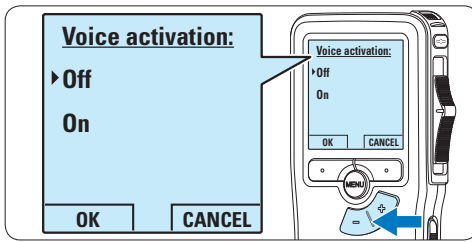

- 5** Druk op de **OK** slimme toets om de instelling op te slaan of druk op de **CANCEL** slimme toets om het submenu af te sluiten zonder de instelling te wijzigen.

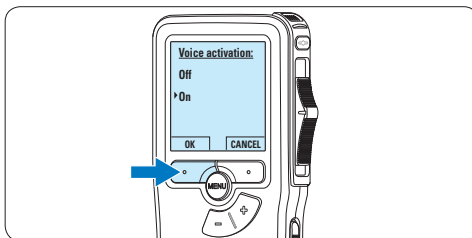

- 6** Om de opname te starten, drukt u op de **REC** toets, schuift u de vierstandenschakelaar in de **REC** positie en begin te spreken.
*The status LED glows in red (in overwrite mode)
 De status LED licht tijdens het opnemen rood (in de overschrijfmodus) of groen op (in de invoegmodus). Als het geluidsniveau te laag is,*

volgt er na drie seconden een opnamepauze en knippert het status LED.

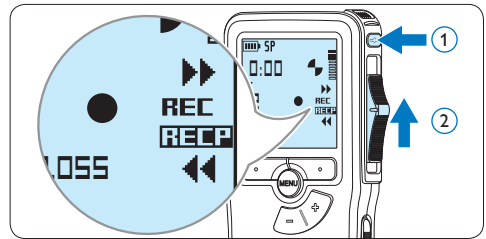

- 7** Druk tijdens het opnemen op de + of – toets om het geluidsniveau aan te passen.

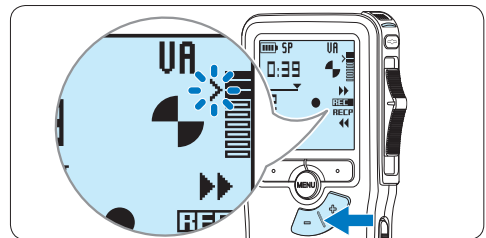

- 8** Om de opname te beëindigen, schuift u de vierstandenschakelaar in de **RECP** u op de **REC** toets.

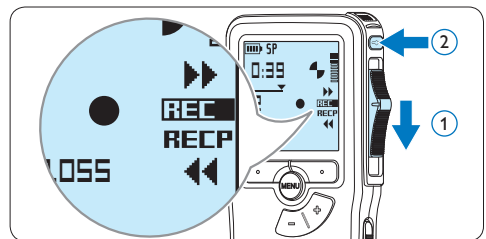

5.4 Werken met indexmarkeringen

Indexmarkeringen kunnen gebruikt worden om bepaalde punten in een opname te markeren als referentiepunten. Een referentiepunt kan bijvoorbeeld het begin van een belangrijke sectie zijn, of een gedeelte van een opname dat u later wil corrigeren of snel terugvinden.

5.4.1 Een indexmarkering invoegen

- 1 Afspelen, snel vooruitspoelen of snel terugspoelen naar de positie waar de indexmarkering moet worden ingesteld.
- 2 Druk terwijl u gestopt bent op de **MENU** toets om het menu te openen.

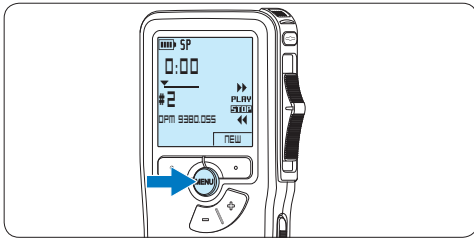

- 3 Druk op de **+ of -** toets om het menu *Index set* (Index invoegen) te selecteren en druk op de **OK** slimme toets.

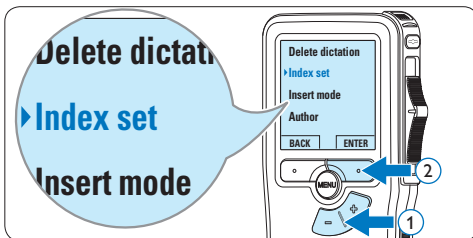

5.4.2 Een index-markering verwijderen

- 1 Afspelen, snel vooruitspoelen of snel terugspoelen naar de te verwijderen indexmarkering.
- 2 Druk terwijl u gestopt bent op de **MENU** toets om het menu te openen.

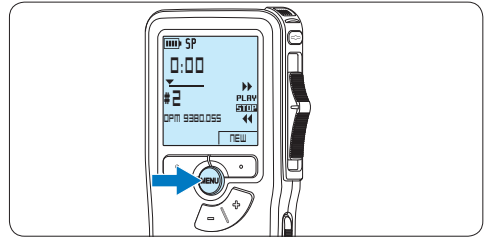

- 3 Druk op de **+ of -** toets om het menu *Index clear* (Index verwijderen) te selecteren en druk op de **OK** slimme toets.

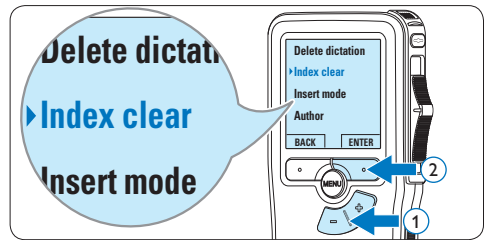

5.4.3 Alle indexmarkeringen verwijderen

- 1 Druk terwijl u gestopt bent op de **MENU** toets om het menu te openen.

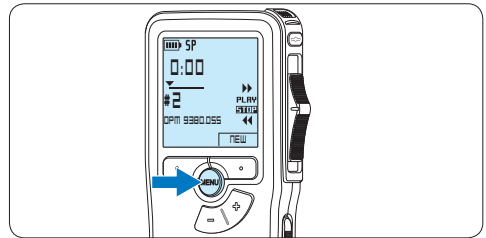

- 2 Druk op de + of – toets om het menu *Delete indices* (Indexen verwijderen) te selecteren en druk op de **ENTER** slimme toets.

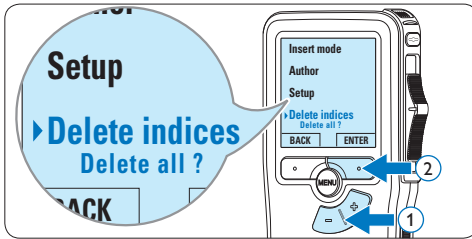

- 3 Druk op de **ENTER** slimme toets en op de **OK** slimme toets om de verwijdering te bevestigen, of druk op de **CANCEL** slimme toets om af te sluiten zonder te verwijderen.

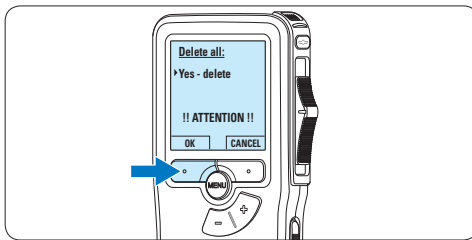

Opmerking

Het menu *Indexen verwijderen* is alleen beschikbaar als het huidige dictaat ten minste één indexmarkering heeft.

5.5 Een auteursnaam toekennen

Er kan een trefwoord, zoals de auteursnaam, aan iedere opname worden toegekend. Het trefwoord kan worden gebruikt om opnames te identificeren en de route te bepalen van automatische bestanden in de *Philips SpeechExec*-software.

Opmerking

Autorennaam moeten eerst worden ingesteld met de *Philips SpeechExec*-software. Voor meer informatie zie *Geavanceerde configuratie* op pagina 151. De trefwoordcategorie AUTEUR met de trefwoorden 'DPM 9380' en '- - -' (leeg = standaard) is standaard beschikbaar voor de Pocket Memo.

Om een auteursnaam aan een opname toe te kennen:

- 1 Druk terwijl u gestopt bent op de **MENU** toets om het menu te openen.

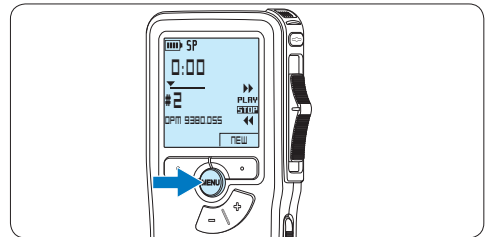

- 2 Druk op de + of – toets om het menu *Auteur* te selecteren.

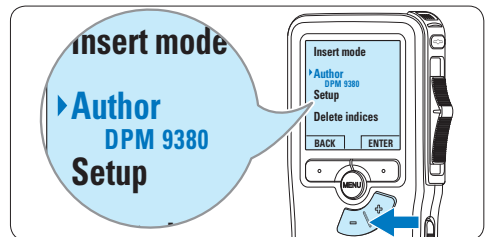

- 3 Druk op de **ENTER** slimme toets om een lijst met namen weer te geven.

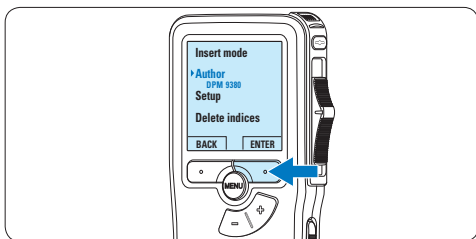

- 4 Druk op de **+** of **-** toets om een naam te selecteren.

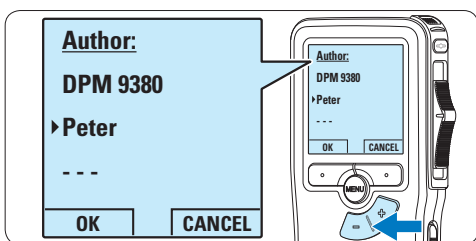

- 5 Druk op de **OK** slimme toets om te bevestigen of de **CANCEL** slimme toets om af te sluiten zonder een naam toe te kennen.

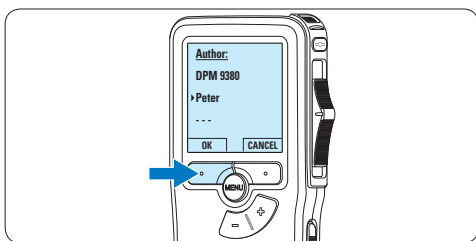

5.6 Oplaadbare batterijen gebruiken

De Pocket Memo kan worden bediend met de *Philips oplaadbare Batterijen 9154*. Om deze batterijen op te laden, gebruikt u de *Philips netvoeding 9146* of het *USB Docking Station 9120*.

5.6.1 De batterijen opladen met de Philips netvoeding

Om de batterijen op te laden met de Philips netvoeding:

- 1 Sluit de Philips netvoeding aan op het elektriciteitsnet.
- 2 Sluit de Pocket Memo aan op de Philips netvoeding.

Opmerking

Tijdens het opladen kunt u de Pocket Memo gewoon gebruiken. De batterijen worden opgeladen terwijl u werkt, en worden zelfs nog opgeladen als de Pocket Memo uitstaat.

5.6.2 Batterijen opladen met het docking station

Als de Pocket Memo is aangesloten op het docking station, wordt het apparaat aangedreven door het dockingstation en niet door de batterijen. Als de Pocket Memo wordt bediend met oplaadbare batterijen, worden de batterijen automatisch opgeladen terwijl de Pocket Memo is aangesloten op het docking station.

6 Technische gegevens

Connectiviteit

- Dockingaansluiting: 8-pin vrouwelijk
 - USB: Mini-USB 2.0 vrouwelijk (full speed, 12 Mbit/s)
 - DC in: 6 V
 - Microfoon: 3,5 mm, impedantie 2 k Ω
 - Oortelefoon: 3,5 mm, impedantie 8 Ω of hoger
 - Geheugenkaart: Secure Digital (SD) & MultiMedia (MMC) geheugenkaart
-

Display

- Type: TFT-Transreflectief
 - Diagonaal schermformaat: 44 mm
 - Beeldscherpte: 128 x 128 beeldpunten
 - Achtergrondlicht kleur: Wit
-

Opnameformaat

- DSS (Digital Speech Standard)
-

Opnamemedia

- Memory: Secure Digital (SD)/MMC: tot 2 GB
 - Opnametijd (SP/LP): 176/260 uur met 1 GB kaart
-

Sampling-frequentie:

- Standard Play mode (SP): 12 kHz
 - Long Play mobile mode (LPm): 8 kHz
-

Compressieverhouding

- Standard Play mode (SP): 13.5 kbit/s
 - Long Play mobile mode (LPm): 9 kbit/s
-

Luidspreker

- Ingebouwd: 30 mm ronde dynamische luidspreker
 - Uitgangsvermogen: 200 mW
-

Voeding

- Batterijtype: twee AAA batterijen (LR03 of R03) of twee Philips AAA Ni-MH oplaadbare batterijen (LFH 9154)
 - Netvoeding (optioneel): 6V DC / 850 mA
 - Batterijduur: 17 uur met Philips Ni-MH oplaadbare batterijen LFH9154 (SP mode)
 - Gemiddelde oplaadtijd: 2,5 uur
-

Milieuspecificaties

- Voldoet aan de eisen van 2002/95/EC (RoHS)
 - Loodvrij gesoldeerd product
-

Voorwaarden voor een goede werking

- Temperatuur: 5° – 45° Celsius
 - Vochtigheid: 10 % – 90 %
-

Afmetingen

- Productafmetingen (B x D x H): 50 x 116 x 17 mm
 - Gewicht: 106 g (twee batterijen inbegrepen)
-

Toebehoren

- USB Docking Station LFH9120
 - Philips netvoeding LFH9146
 - Philips SD-geheugenkaart
 - Oplaadbare batterijen LFH9154
 - Hoofdtelefoon LFH0334
-

Federal Communications Commission Notice

This equipment has been tested and found to comply with the limits for a Class B digital device, pursuant to part 15 of the FCC Rules. These limits are designed to provide reasonable protection against harmful interference in a residential installation. This equipment generates, uses, and can radiate radio frequency energy and, if not installed and used in accordance with the instructions, may cause harmful interference to radio communications. However, there is no guarantee that interference will not occur in a particular installation. If this equipment does cause harmful interference to radio or television reception, which can be determined by turning the equipment off and on, the user is encouraged to try to correct the interference by one or more of the following measures:

- Reorient or relocate the receiving antenna.
- Increase the separation between the equipment and the receiver.
- Connect the equipment into an outlet on a circuit different from that to which the receiver is connected.
- Consult the dealer or an experienced radio or television technician for help.

Modifications

The FCC requires the user to be notified that any changes or modifications made to this device that are not expressly approved by Philips may void the user's authority to operate the equipment.

Cables

Connections to this device must be made with shielded cables with metallic RFI/EMI connector hoods to maintain compliance with FCC Rules and Regulations.

Canadian notice

This Class B digital apparatus meets all requirements of the Canadian Interference-Causing Equipment Regulations.

Avis Canadien

Cet appareil numérique de la classe B respecte toutes les exigences du Règlement sur le matériel brouilleur du Canada.

Declaration of Conformity

Model Number: LFH9380
Trade Name: Philips Pocket Memo
Responsible Party: Philips Speech Processing
Address: 64 Perimeter Center East,
Atlanta, GA 30346, USA
Telephone number: 888-260-6261
Website: www.philips.com/dictation

LFH9380



Tested to comply with
FCC standards

FOR HOME OR OFFICE USE

This device complies with Part 15 of the FCC Rules. Operation is subject to the following two conditions: 1) This device may not cause harmful interference. 2) This device must accept any interference received, including interference that may cause undesired operation.

CE Declaration of Conformity

Philips confirms that the product corresponds to the relevant guidelines of the European Union.



Discover the comprehensive range of professional dictation products from Philips
www.philips.com/dictation

Specifications are subject to change without notice.

Trademarks are the property of Royal Philips Electronics or their respective owners.

© 2009 Royal Philips Electronics. All rights reserved.

Document Version 2.1, 07/09/2009.